

NPRシリーズ P.28	NPRシリーズ P.28	▶ コネクティングパーツ P29 特徴ある5タイプを用意しております。お客様の形態に合わせて松葉付／松葉無からお選びいただけます。		CPシリーズ P.29	CPシリーズ P.29	CPシリーズ P.29	
CPシリーズ P.29	CPシリーズ P.29	▶ リールパーツ P30～P32 日本製だからこそ安心感。他には無い機能で商品化をご検討いただけます。		REMシリーズ P.30	REMシリーズ P.30	REシリーズ P.31	
REシリーズ P.31	REシリーズ P.32	REシリーズ P.32	▶ カスタマイズパーツ P35～P38 お客様の用途や企画に合わせ、ジョイントパーツと機能部材をつなげ、オリジナル商品を製作頂けます。なお、組み合わせは150種類を超えるため、詳細は当社営業員又は代理店までご相談下さい。		カスタマイズシリーズ P.35		
カスタマイズシリーズ P.36	カスタマイズシリーズ P.38	▶ カラビナ P39 全金属は一切使用していない樹脂製カラビナ。だから鎖の心配が一切ございません。既存パーツの組み合わせで、バリエーションも豊富です。		KBシリーズ P.39	KBシリーズ P.39	▶ 先端処理パーツ P40 丸線のφ2.5mmの先端処理パーツとケーブルコードの先端を処理できる2種類がございます。	
スパイラルコードカシメ P.40	コードエンドストッパー P.40	プラスナカン P.40	▶ FISHクリップ P41～P44 弊社人気商品のクリップです。両側どちらに倒しても開閉可能なカム式クリップです。手芸／雑貨／服飾等幅広い分野で使われております。		FISHクリップシリーズ P.43	FISHクリップシリーズ P.43	
FISHクリップシリーズ P.43	FISHクリップシリーズ P.44	FISHクリップシリーズ P.44	FISHクリップシリーズ P.44	▶ キーバークリップ P45 実績があるロングセラーであり、強力なグリップ力をもったクリップです。		キーバークリップシリーズ P.45	
キーバークリップシリーズ P.45	キーバークリップシリーズ P.45	キーバークリップシリーズ P.45	▶ ディープクリップ P46 オール樹脂製のクリップです。簡易的なカードケース取り付けフックがついております。		ディープクリップ P.46	▶ クリップバラエティー P46～P49 シンプルなクリップからシチュエーションを考えた機能性クリップと幅広いクリップを揃えております。	
パワークリップ P.46	ナスクリップ P.46	AHシリーズ P.46	ブラバチナツメ P.47	ブラバチCL P.47	ブラバチナス P.47	スタンドクリップ P.47	
パイプクリップ P.48	パイプクリップ P.48	▶ クリックシリーズ P48～P49 ホールジョイントで角度調整が自由自在。実績あるPOP用クリップ。		クリックシリーズ P.48	クリックシリーズ P.48	クリックシリーズ P.48	クリックシリーズ P.49
クリックシリーズ P.49	クリックシリーズ P.49	▶ マグネット商材 P49～P50 あると便利なマグネット商品。形だけでなく、特徴ある機能を有し、ノベルティー案件に最適です。		PMシリーズ P.49	PMシリーズ P.49	PMシリーズ P.49	
マグネットフック P.49	マグネットクリップ P.50	収納式マグネットフック P.50	まく太郎 P.50	▶ メモクリップ P50 片手で簡単抜き差しができるマーゼンオリジナルメモクリップ。2023年秋からTGタイプが発売。両面テープ・マグネットタイプも検討中です。		メモクリップ P.50	
▶ なふだっこシリーズ P51 ちょっと便利なオリジナル商品となります。		なふだっこ P.51	なふだっこ P.51	▶ エコ商材 P51～52 ダンボールを繰り返し支えるクリップ、DBC-30やパッケージをケースとしても使えるPPPブラケース。		DBC-30 P.51	PPブラケース P.52

※すべてRoHS対応商品です。※SDS対応致します。ご用命の方は代理店又は当社営業員までご連絡下さい。

- Strap
- Brooch pin
- Clasp
- Pinchit
- Clicky
- Interupth
- Tier
- Single hook
- Whistle
- Stand stand part
- Acrylic stand part
- Band clip
- HC series
- Safety parts
- Adjustable parts
- Kasime parts
- NP series
- Concave parts
- Rivet parts
- Customize parts
- Kasime parts
- Tid proceing parts
- Fish clip
- Keeper clip
- Deep clip
- Clip Variety
- Clx series
- Magnet goods
- Memo clip
- Miscellaneous
- Eco goods
- About us

Snapin® スナップピン

🇯🇵 ここが日本製

- 針先にこだわっています (生地を傷めません)
- 自社によるメッキ (錆びにくい)
- 自動機による生産 (品質の安定)

材質



スチール製

コストパフォーマンスに優れています。スタンダードな商品です。



真鍮製

検針器対応商品と非対応商品があります。錆びにくい商品です。

メッキ



●ニッケルメッキ

最も使用される機会が多い、スタンダードなメッキです。



●黒ニッケルメッキ

黒色仕上げです。ニッケルメッキの上に黒色コーティングをします。



●キリンズ仕上げ

金色です。真鍮製の生地の色を利用します。(薬品加工)変色にご注意ください。



●検針器対応メッキ

検針器対応メッキ(無電解ニッケルメッキ)です。



●検針器対応黒ニッケルメッキ

黒色仕上げの検針器対応メッキ(無電解ニッケルメッキ)です。



●未メッキ仕上げ

後加工をお客様でされる場合の商品です。必ず後加工(メッキ・塗装など)をお願いします。

対応表

サイズ	スチール製		真鍮製				
	ニッケル	黒ニッケル	黒ニッケル	検針器対応	検針器対応黒	キリンズ	未メッキ
No.00	○	△	△	○	△	○	△
No.0	○	△	△	○	△	○	△
No.1	○	△	△	○	△	○	△
No.2	○	△					
No.3	○	△					
No.4	○	△					
No.5	○	△					

(○……定番品 △……受注生産品)

原寸サイズ表



00号 全長/20mm



2号 全長/31mm



4号 全長/44mm



0号 全長/24mm



3号 全長/38mm



5号 全長/53mm



1号 全長/27mm

金属ピンのご注文に関して

ご注文をされる場合は

「商品コード」「名称」「サイズ」「メッキ」「数量」を必ずご指示願います。

★は受注生産品となります

スナップイン Snapin®

スチール製 Steel No.00 / No.0 / No.1 / No.2 / No.3 / No.4 / No.5

●大口バラ(業務用)



ニッケルメッキ



ニッケルメッキ

商品コード	サイズ
AC100	No.00
AC110	No.0
AC111	No.1
AC112	No.2
AC113	No.3
AC114	No.4
AC115	No.5

黒ニッケルメッキ

商品コード	サイズ
AC200	No.00 ★
AC210	No.0 ★
AC211	No.1 ★
AC212	No.2 ★
AC213	No.3 ★
AC214	No.4 ★
AC215	No.5 ★

No.00 / No.0 / No.1

●ロット…5,000本(1,000本×5袋) / 箱
20箱(100,000本) / ケース

No.2

●ロット…3,000本(1,000本×3袋) / 箱
20箱(60,000本) / ケース

No.3

●ロット…2,000本(1,000本×2袋) / 箱
20箱(40,000本) / ケース

No.4

●ロット…1,000本(500本×2袋) / 箱
20箱(20,000本) / ケース

No.5

●ロット…500本(250本×2袋) / 箱
20箱(10,000本) / ケース

[サイズ表]

サイズ	全長	線径
No.00	20	φ0.7
No.0	24	φ0.7
No.1	27	φ0.7
No.2	31	φ0.8
No.3	38	φ0.9
No.4	44	φ1.0
No.5	53	φ1.2

(mm)

●小口バラ(業務用・小売用)



ニッケルメッキ

商品コード	サイズ	メーカーJAN	商品JAN(大箱)	商品JAN(小箱)
AB110	No.0	4902858	100214	100207
AB111	No.1		100238	100221
AB112	No.2		100252	100245
AB113	No.3		100276	100269
AB114	No.4		100290	100283
AB115	No.5		100313	100306

No.0 / No.1 / No.2 / No.3 / No.4

●梱包仕様…100本 / 小箱
10小箱(1,000本) / 大箱
20大箱
(200小箱=20,000本) / ケース

No.5

●梱包仕様…100本 / 小箱
10小箱(1,000本) / 大箱
10大箱
(100小箱=10,000本) / ケース

小口バラ 最小ロット……10小箱(1,000本) / 大箱

バンドクリップ用スナップイン



名札やワッペンに
使える安全ピン

商品コード	品名	線径	備考
AJ100	バンドクリップ用スナップイン	φ0.8	ニッケルメッキ (mm)

●バンドクリップ(P.15~16)に使用
されている安全ピンです。
●材質…スチール
●ロット…1,000本 / 箱
20箱(20,000本) / ケース

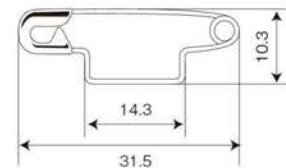

スナップピン Snapin®

真鍮製 Brass No.00 / No.0 / No.1

●大ロバラ(業務用)



検針器対応
キリンス仕上げ

検針器対応

【サイズ表】

サイズ	全長	線径
No.00	20	φ0.7
No.0	24	φ0.7
No.1	27	φ0.7

(mm)

検針器対応

商品コード	サイズ
AF100	No.00
AF110	No.0
AF111	No.1

検針器対応黒ニッケルメッキ

商品コード	サイズ
AF200	No.00 ★
AF210	No.0 ★
AF211	No.1 ★

キリンス仕上げ

商品コード	サイズ
AE400	No.00 ★
AE410	No.0 ★
AE411	No.1 ★

未メッキ

商品コード	サイズ
AE300	No.00 ★
AE310	No.0 ★
AE311	No.1 ★

●ロット…5,000本(1,000本×5袋) / 箱
20箱(100,000本) / ケース

●小ロバラ(業務用・小売用)



キリンス仕上げ

商品コード	サイズ	メーカーJAN	商品JAN(小箱)	商品JAN(大箱)
AB210	No.0	4902858	101228	101280
AB211	No.1		101242	101303



検針器対応用は
キャップ部分に
識別用の「検針器」
の頭文字の「K」が
入ります。

●梱包仕様…100本 / 小箱
10小箱(1,000本) / 大箱
20大箱(200小箱=20,000本) / ケース

小ロバラ 最小ロット
…10小箱(1,000本) / 大箱

ニットピン Knit Pin

●大ロバラ(業務用)



素材を傷めず下げ札、
プライスタグに最適です。

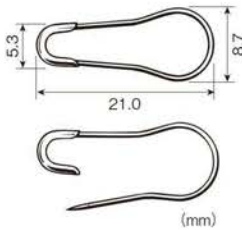

(mm)

商品コード	メッキ	材質
AG100	ニッケル	真鍮
AG101	キリンス	
AG102	黒ニッケル ★	
AG103	検針器対応	
AG104	検針器対応 黒ニッケル ★	



プライス表示、タグ等
ショップにはかかせない
便利なグッズ!!

●ロット…5,000本(1,000本×5袋) / 箱
20箱(100,000本) / ケース

タグピン Tag Pin

●大ロバラ(業務用)



突起物やコイルが無いので、
糸や布を傷つけることが無く、
タグに最適です。

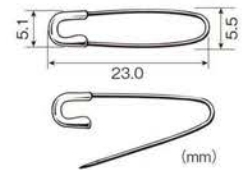

(mm)

商品コード	メッキ	材質
AH100	ニッケル	真鍮
AH101	キリンス	
AH102	黒ニッケル ★	
AH103	検針器対応	
AH104	検針器対応 黒ニッケル ★	



プライス表示、タグ等
ショップにはかかせない
便利なグッズ!!

●ロット…5,000本(1,000本×5袋) / 箱
20箱(100,000本) / ケース

★は受注生産品となります

造花ピン Brooch Pin

15mm / 20mm / 25mm / 30mm / 35mm

●大口バラ(業務用)

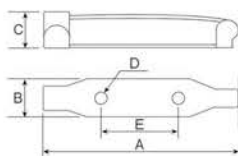

*15mmタイプは一つ穴仕様です。



ワンタッチで留められます。

15mm

●ロット…2,000本/箱
20箱(40,000本)/ケース

20mm / 25mm / 30mm / 35mm

●ロット…1,000本/箱
20箱(20,000本)/ケース

商品コード	サイズ	メッキ	材質	A	B	C	D	E
BF150	15mm	未メッキ	真鍮	15	4.0	4.1	φ2	-
BF151		ニッケル						
BF152		キリンス						
BF153		黒ニッケル						
BF154		検針器対応						
BF155	検針器対応 黒ニッケル							
BF200	20mm	未メッキ	真鍮	20	5.0	5.3	φ2	4.8
BF201		ニッケル						
BF202		キリンス						
BF203		黒ニッケル						
BF204		検針器対応						
BF205	検針器対応 黒ニッケル							
BF250	25mm	未メッキ	真鍮	25	5.0	5.3	φ2	7.8
BF251		ニッケル						
BF252		キリンス						
BF253		黒ニッケル						
BF254		検針器対応						
BF255	検針器対応 黒ニッケル							
BF300	30mm	未メッキ	真鍮	30	5.4	5.3	φ2	11.8
BF301		ニッケル						
BF302		キリンス						
BF303		黒ニッケル						
BF304		検針器対応						
BF305	検針器対応 黒ニッケル							
BF350	35mm	未メッキ	真鍮	35	5.6	5.5	φ2	11.8
BF351		ニッケル						
BF352		キリンス						
BF353		黒ニッケル						
BF354		検針器対応						
BF355	検針器対応 黒ニッケル							

(mm)

●スライドバック



スライドバック 最小ロット………10パック/箱

15mm / 20mm / 25mm

●梱包仕様
100本/パック
10パック/箱
10箱(10,000本)/ケース

30mm / 35mm

●梱包仕様
50本/パック
10パック/箱
10箱(5,000本)/ケース

商品コード	サイズ	メッキ	材質	A	B	C	D	E	メーカー-JAN	商品JAN
BG150	15mm	ニッケル	真鍮	15	4.0	4.1	φ2	-	4902858	400000
BG151		キリンス								400017
BG152		黒ニッケル								400109
BG200	20mm	ニッケル	真鍮	20	5.0	5.3	φ2	4.8	4902858	400024
BG201		キリンス								400031
BG202		黒ニッケル								400116
BG250	25mm	ニッケル	真鍮	25	5.0	5.3	φ2	7.8	4902858	400048
BG251		キリンス								400055
BG252		黒ニッケル								400123
BG300	30mm	ニッケル	真鍮	30	5.4	5.3	φ2	11.8	4902858	400062
BG301		キリンス								400079
BG302		黒ニッケル								400130
BG350	35mm	ニッケル	真鍮	35	5.6	5.5	φ2	11.8	4902858	400086
BG351		キリンス								400093
BG352		黒ニッケル								400147

(mm)

回転ピン Brooch Pin with Rotary Cap

20mm / 28mm / 35mm

●大口バラ(業務用)



球状を回転させることで
簡単ロック。

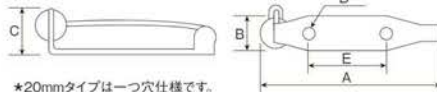

*20mmタイプは一つ穴仕様です。

20mm / 28mm

●ロット…1,000本/箱
20箱(20,000本)/ケース

35mm

●ロット…500本/箱
20箱(10,000本)/ケース

商品コード	サイズ	メッキ	材質	A	B	C	D	E
BH102	20mm	未メッキ	真鍮	20	4.9	7.1	φ2	-
BH100		ニッケル						
BH105		キリンス						
BH101	28mm	黒ニッケル	真鍮	28	5.6	7.1	φ2	12
BH202		未メッキ						
BH200		ニッケル						
BH205	35mm	キリンス	真鍮	35	5.6	7.7	φ2	16
BH201		黒ニッケル						
BH302		未メッキ						
BH300	35mm	ニッケル	真鍮	35	5.6	7.7	φ2	16
BH304		キリンス						
BH301	黒ニッケル							

(mm)

●スライドバック



スライドバック 最小ロット………10パック/箱

●梱包仕様
50本/パック
10パック/箱
10箱(5,000本)/ケース

商品コード	サイズ	メッキ	材質	A	B	C	D	E	メーカー-JAN	商品JAN
BJ150	25mm	ニッケル	真鍮	20	4.9	7.1	φ2	-	4902858	400826
BJ155		キリンス								400883
BJ151		黒ニッケル								400901
BJ250	28mm	ニッケル	真鍮	28	5.6	7.1	φ2	1 ²	4902858	400840
BJ255		キリンス								400857
BJ251		黒ニッケル								400918
BJ350	35mm	ニッケル	真鍮	35	5.6	7.7	φ2	16	4902858	400888
BJ355		キリンス								400895
BJ351		黒ニッケル								400925

(mm)

クリップイン® Clipin

ジュニア / ベビー

●大口バラ(業務用)



カギのかかる安全ピンとして
ご家庭、学校、オフィスで
必ずといっていいほど使われている
ロングセラー商品です。



名札、胸章止め、寝具
類等のカバー止め等に。

- 材質…針/ステンレス
樹脂部分/ABS

ジュニア

- ロット…1,000本/箱
20箱(20,000本)/ケース

ベビー

- ロット…500本/箱
20箱(10,000本)/ケース

44mmと53mmの2サイズ。
幅広いニーズに対応します。

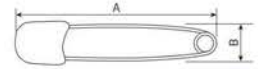

商品コード	サイズ	カラー	A	B
BA101	ジュニア	ピンク	44.0	9.5
BA102		白		
BA103		黄		
BA104		赤		
BA105		青		
BA107		若草		
BA108		サックス		
BA109		ブラウン		
BA110		ページュ		
BA111		紫		
BA112		フジ		
BA113		オレンジ		
BA114		緑		
BA115		濃ピンク		
BB101		ベビー		
BB102	白			
BB106	クリーム			
BB107	若草			
BB108	サックス			

(mm)

- ジュニア標準色 ピンク 白 黄 赤 青
- ジュニア特別色 若草 サックス ブラウン ページュ 紫
- ベビー標準色 ピンク 白 クリーム 若草 サックス

パチット® Pachit

小 / 中 / 大

●大口バラ(業務用)



マフラーのボタンがわりに
とてもおしゃれです。



大中小、3つのサイズから
用途に合わせてお選び下さい。

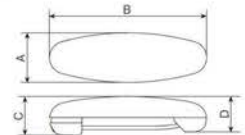

商品コード	サイズ	カラー	A	B	C	D
BC111	小	ピンク	12.5	37.0	8.8	8.0
BC112		白				
BC113		クリーム				
BC114		若草				
BC115		サックス				
BD311	中	ピンク	13.8	43.7	11.1	10.3
BD312		白				
BD313		クリーム				
BD314		若草				
BD315	サックス					
BE501	大	ピンク	13.6	50.2	11.8	10.7
BE502		白				
BE503		クリーム				
BE504		若草				
BE505		サックス				

(mm)

- カラー ピンク 白 クリーム 若草 サックス



タオル等に。

- 材質…針/ステンレス
樹脂部分/ABS

小

- ロット…500本/箱
20箱(10,000本)/ケース

中/大

- ロット…250本/箱
20箱(5,000本)/ケース

クリッキー® (レバー部プラスチックタイプ)

P-1 / P-10 / P-1 両面テープ付き / P-10 両面テープ付き



P-1
(安全ピン付き)

P-10

低価格が魅力的なプラスチック製のスタンダードタイプ。
コストパフォーマンスに優れた、最もポピュラーな商品です。
両面テープ付きもございます。

商品コード	品名	カラー	備考
CA011	P-1	白	安全ピン付き
CA101	P-10		—
CA105	P-10	透明	—
CB019	P-1 両面テープ付き	白	安全ピン付き
CB109	P-10 両面テープ付き		—

⚠ 接着剤の選定には十分な配慮をお願いします。

- 材質……台座 / PMMA 打込ピン / 真鍮 パネ / スチール
レバー / ABS 安全ピン / スチール
- ロット……500個 / 箱 ※P-10透明のみ1,000個 / 袋
10箱(5,000個) / ケース ※P-10透明のみ5袋(5,000個) / ケース

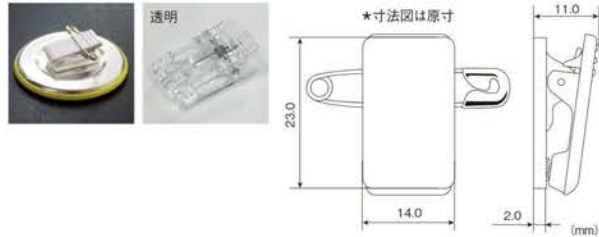

P-2 / P-20 / P-2 両面テープ付き / P-20 両面テープ付き



P-2
(安全ピン付き)

P-20

ポケットや襟の奥までスッキリと入るタイプ。
より確実に固定できます。
両面テープ付きもございます。

商品コード	品名	カラー	備考
CA021	P-2	白	安全ピン付き
CA201	P-20		—
CB029	P-2 両面テープ付き		安全ピン付き
CB209	P-20 両面テープ付き		—

⚠ 接着剤の選定には十分な配慮をお願いします。

- 材質……台座 / PMMA 打込ピン / 真鍮 パネ / スチール
レバー / ABS 安全ピン / スチール
- ロット……500個 / 箱
10箱(5,000個) / ケース

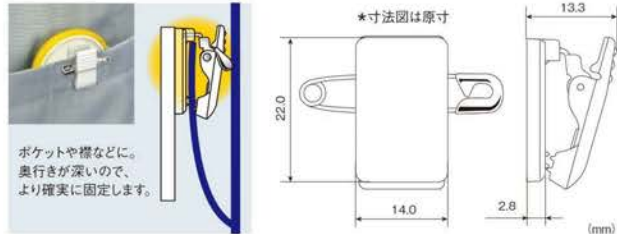

ポケットや襟などに。
奥行きが深いので、
より確実に固定します。

P-4 / P-40 / P-4 両面テープ付き / P-40 両面テープ付き



P-4
(安全ピン付き)

P-40

小さく目立ちにくいコンパクト設計。
ポケットや襟の奥までスッキリと入ります。
両面テープ付きもございます。

商品コード	品名	カラー	備考
CA041	P-4	白	安全ピン付き
CA401	P-40		—
CB049	P-4 両面テープ付き		安全ピン付き
CB409	P-40 両面テープ付き		—

⚠ 接着剤の選定には十分な配慮をお願いします。

- 材質……台座 / PMMA 打込ピン / 真鍮 パネ / スチール
レバー / ABS 安全ピン / スチール
- ロット……500個 / 箱
10箱(5,000個) / ケース

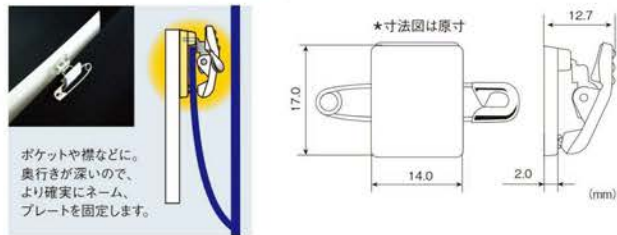

ポケットや襟などに。
奥行きが深いので、
より確実にネーム、
プレートを固定します。

回転クリッキー (レバー部プラスチックタイプ・金属タイプ)

KP-2 / KP-20 / KP-2 両面テープ付き / KP-20 両面テープ付き

クリッキー

クリッキー



KP-2
(安全ピン付き)



KP-20

プラスチック製クリップ部分が回転するタイプです。
より確実に水平保持することができます。
両面テープ付きもございます。



ポケットや襟などに。
奥行きが深いので、
より確実にネーム
プレート等を固定します。

商品コード	品名	カラー	備考
CE002	KP-2	白	安全ピン付き
CE202	KP-20		—
CE013	KP-2 両面テープ付き ★		安全ピン付き
CE222	KP-20 両面テープ付き ★		—

⚠ 接着剤の選定には十分な配慮をお願いします。

- 30度刻みで360度回転します。
- 奥行きが深いのでポケットや襟などを確実に
採めしっかりと固定できます。

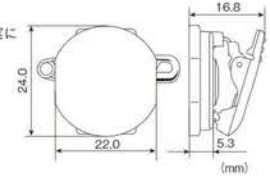

30°刻み 360°回転

●材質…打込ピン/真鍮 バネ/スチール レバー/スチール
台座 透明部/PMMA 台座 白色部/POM
安全ピン/スチール

KP-2 / KP-20

- ロット…500個/箱
10箱(5,000個)/ケース

KP-2 両面テープ付き / KP-20 両面テープ付き

- ロット…500個/袋

KP-4 / KP-40 / KP-4 両面テープ付き / KP-40 両面テープ付き



KP-4
(安全ピン付き)



KP-40

コンパクト設計の小型回転タイプ。
小型・細型のネームプレート等に最適です。
両面テープ付きもございます。



ポケットや襟などに。
奥行きが深いので、
より確実にネーム
プレート等を
固定します。

18% DOWN

30°刻み 360°回転

商品コード	品名	カラー	備考
CE004	KP-4 ★	白	安全ピン付き
CE204	KP-40 ★		—
CE024	KP-4 両面テープ付き ★		安全ピン付き
CE224	KP-40 両面テープ付き ★		—

⚠ 接着剤の選定には十分な配慮をお願いします。

- シリーズ最小なので小型・細型
のネームプレート等に使用して
も目立ちません。
- 高さがKP-2より18%(3mm)
薄くなった事で使用の際の違和
感が少なくなりました。
- 30度刻みで回転するのでどの
角度で止めてもネームプレート
等を水平に保持できます。

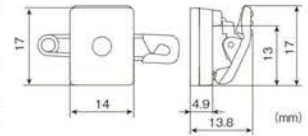

●材質…フレーム/スチール 打込ピン/真鍮 バネ/スチール レバー/ABS
台座 透明部/PMMA 台座 白色部/POM 安全ピン/スチール

KP-4 / KP-40

- ロット…500個/箱
10箱(5,000個)/ケース

KP-4 両面テープ付き / KP-40 両面テープ付き

- ロット…500個/袋

KS-2 / KS-20 / KS-2 両面テープ付き / KS-20 両面テープ付き



KS-2
(安全ピン付き)



KS-20

金属製クリップ部分が回転するタイプです。
より確実に水平保持することができます。
両面テープ付きもございます。

商品コード	品名	カラー	備考
CE012	KS-2	シルバー	安全ピン付き
CE212	KS-20		—
CE014	KS-2 両面テープ付き ★		安全ピン付き
CE223	KS-20 両面テープ付き ★		—

⚠ 接着剤の選定には十分な配慮をお願いします。

- 30度刻みで360度回転します。
- 奥行きが深いのでポケットや襟などを確実に
採めしっかりと固定できます。



30°刻み 360°回転

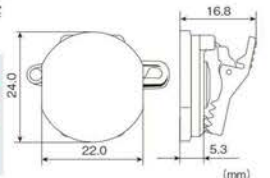

●材質…打込ピン/真鍮 バネ/スチール レバー/スチール
台座 透明部/PMMA 台座 白色部/POM 安全ピン/スチール

KS-2 / KS-20

- ロット…500個/箱
10箱(5,000個)/ケース

KS-2 両面テープ付き / KS-20 両面テープ付き

- ロット…500個/袋

クリッキー® (レバー部金属タイプ)

S-1 / S-10 / S-1 両面テープ付き / S-10 両面テープ付き



S-1
(安全ピン付き)



S-10

低価格が魅力なレバー部分が金属製のスタンダードタイプ。
コストパフォーマンスに優れた商品です。
両面テープ付きもございます。

商品コード	品名	カラー	備考
CC011	S-1	シルバー	安全ピン付き
CC101	S-10		—
CD019	S-1 両面テープ付き		安全ピン付き
CD102	S-10 両面テープ付き		—

⚠ 接着剤の選定には十分な配慮をお願いします。

- 材質…台座/PMMA 打込ピン/真鍮 パネ/スチール
レバー/スチール 安全ピン/スチール
- ロット…500個/箱 10箱(5,000個)/ケース

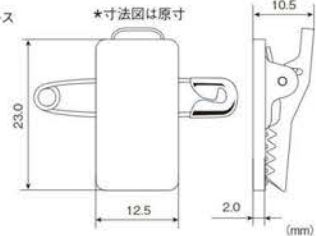

S-2 / S-20 / S-2 両面テープ付き / S-20 両面テープ付き



S-2
(安全ピン付き)



S-20

ポケットや襟の奥までスッキリとするタイプ。
より確実に固定できます。
両面テープ付きもございます。

商品コード	品名	カラー	備考
CC021	S-2	シルバー	安全ピン付き
CC201	S-20		—
CD029	S-2 両面テープ付き		安全ピン付き
CD209	S-20 両面テープ付き		—

⚠ 接着剤の選定には十分な配慮をお願いします。

- 材質…台座/PMMA 打込ピン/真鍮 パネ/スチール
レバー/スチール 安全ピン/スチール
- ロット…500個/箱 10箱(5,000個)/ケース

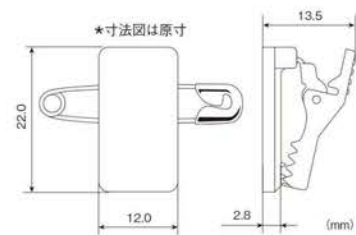

S-3 / S-30 / S-3 両面テープ付き / S-30 両面テープ付き



S-3
(安全ピン付き)



S-30

小さく目立ちにくいコンパクト設計。
ポケットや襟の奥までスッキリと入ります。
両面テープ付きもございます。

商品コード	品名	カラー	備考
CC033	S-3	シルバー	安全ピン付き
CC301	S-30		—
CD039	S-3 両面テープ付き		安全ピン付き
CD309	S-30 両面テープ付き		—

⚠ 接着剤の選定には十分な配慮をお願いします。

- 材質…台座/PMMA 打込ピン/真鍮 パネ/スチール
レバー/スチール 安全ピン/スチール
- ロット…500個/箱 10箱(5,000個)/ケース

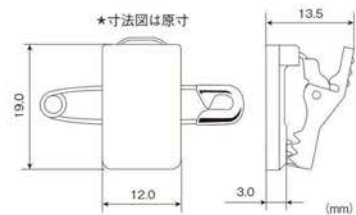

ノーリツピン

No.1 / No.2 / No.3



表裏がなく、接着作業がスムーズに行え、
能率アップ間違いなし!
両面テープ付きもございます。



商品コード	品名	カラー	A	B	C	D
CG011	No.1	白	28	12	9	2.5
CG021	No.2		32	16	9	2.5
CG031	No.3		37	20	10	2.8
CG019	No.1 両面テープ付き		28	12	9	2.5
CG029	No.2 両面テープ付き		32	16	9	2.5
CG039	No.3 両面テープ付き		37	20	10	2.8

△ 接着剤の選定には十分なご配慮をお願いします。

- 安全ピンと台座が一体になっています。
- 針は錆びにくいステンレス製。

- 材質……針/ステンレス
ギャップ/スチール
座板/PMMA

- ロット……1,000個/袋
20袋(20,000個)/ケース

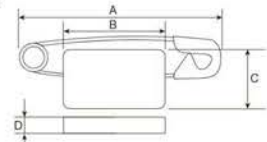

両用ピンシリーズ 両面テープ

CD701 / CA702 / CA704 / CD702 / CD703 / CA705 / CG701 / CG702 / CG703



納期対応や実績ある強力テープを
転用したいとの要望に応じて
単品販売開始

商品コード	品名	ロット
CD701	クリッキー P-1 S-1 兼用両面テープ	444枚/シート
CA702	クリッキー P-2用 両面テープ	44枚/シート
CA704	クリッキー P-4用 両面テープ	58枚/シート
CD702	クリッキー S-2用 両面テープ	48枚/シート
CD703	クリッキー S-3用 両面テープ	52枚/シート
CA705	回転クリッキー用 両面テープ	22枚/シート
CG701	ノーリツピン No.1用 両面テープ	132枚/シート
CG702	ノーリツピン No.2用 両面テープ	118枚/シート
CG703	ノーリツピン No.3用 両面テープ	75枚/シート

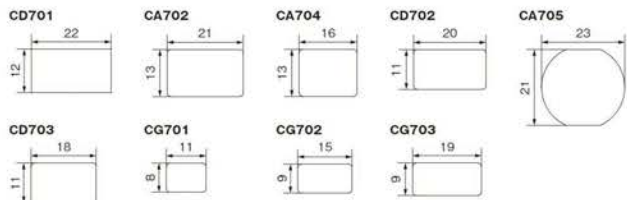

シンプルフック

SH-10

NEW

短納期対応、
簡易フックとして



商品コード	品名	カラー
CG351	シンプルフック SH-10	透明



- 材質……PC
- ロット……1,000個/袋
- 両面テープでの貼り付けの場合、CD702 S-2用両面テープをご利用下さい。安全ピンを後付け可能です。

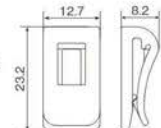

安全ピンは後付け可能



★は受注生産品となります

エマージェンシーホイッスル シリーズ

EW-1 / EW-3

防犯・防災アイテムやノベルティーなどで大活躍!!

ホイッスルを身近な存在に。
スリムで丈夫。

約3000Hz
95db表示

お客様の要望により
縦穴式がシリーズ化。



EW-1



EW-3

商品コード	品名	カラー
EF220	EW-1	白※
EF221		赤※
EF270	EW-3	白※
EF271		赤※

- 材質 …… 本体 / ABS スペーサー / ABS
- ロット …… 500個 / 箱
- カラー …… 白 赤

※吹き口内部パーツ(スペーサー)はグレーです。



EW-1

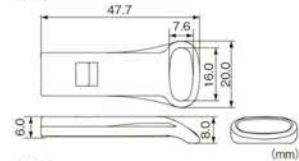

EW-3

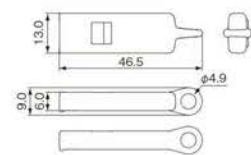

EW-1の特徴

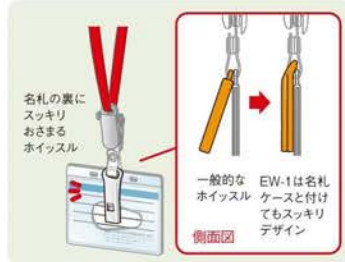

EW-3の特徴



特注タイプの実績紹介

特注タイプの実績紹介 (ロット: 5,000個以上対応)

【カラー 特注】

弊社が通常保有するカラーから選定していただけます。
※スペーサーのみグレー1色



【蓄光タイプ】

特に防災向け案件にて実績がございます。
想像以上にしっかり光ります。



【環境配慮タイプ】

環境配慮型材料MAPKAにて作るエコホイッスルです。



MAPKAとは

株式会社環境経営総合研究所が製造・販売するエコ材料。紙パウダー50%以上含有しているため、石油由来のプラスチックの使用量を抑えるだけでなく、ホイッスルはプラスチック以外の素材扱いとなるため、廃棄時は可燃物として処理が可能です。

EW-C / EW-C-15

EW-1/EW-3に使用可能なキャップ。
10mm幅 (EW-C) と15mm幅 (EW-C-15) の2種類をご用意しました。



商品コード	品名	カラー
EF219	EW-C	クリアー
EF218		

- 材質 …… PP
- カラー …… クリア
- ロット …… 500個 / 袋

EW-C

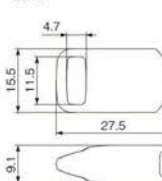

EW-C-15

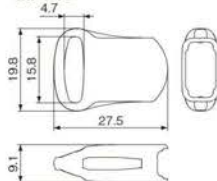

Whistle

ホイッスル

スタンドラチェットパーツ

SRP-1/SRP-10/SRP-2/SRP-20/SRP-3/SRP-30

D.PAT.

カンバッジや亚克力キーホルダーに使用

- スタンドで立てる ○安全ピンで留める
 - 丸穴利用で固定 ○平穴利用でぶら下げ
 - フックでぶら下げ ※SRP-3シリーズのみ
- が可能となるマルチパーツシリーズです

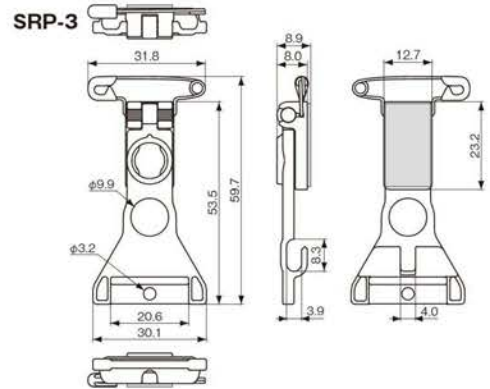
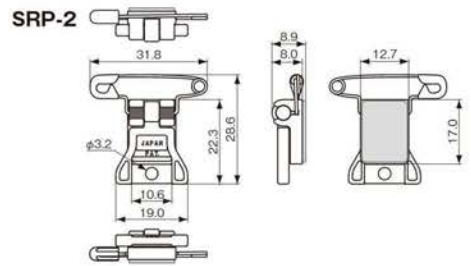
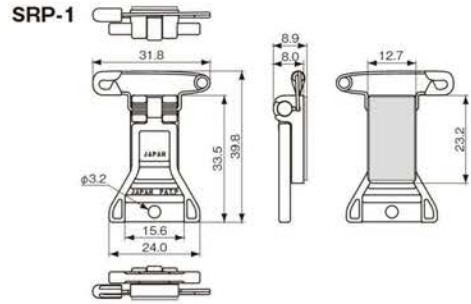

スタンドラチェットパーツ

使用例1 スタンドパーツとして



15度ピッチで角度が変えられる
スタンドラチェットパーツです

使用例2 安全ピン



シンプルに安全ピンで固定

使用例3 丸穴利用で



丸穴を利用して押しピンやボールチェーンをつける
ことが可能です

使用例4 平穴利用で



SRP-1・・・15mm、SRP-2・・・10mm、
SRP-3・・・20mmの平紐を通すことが
可能です

使用例5 フックを利用して



ネット什器に引っ掛けることが可能
※SRP-3シリーズのみ

商品コード	品名	カラー
CG101	スタンドラチェットパーツ SRP-1	★
CG102	スタンドラチェットパーツ SRP-10	★
CG111	スタンドラチェットパーツ SRP-2	★
CG112	スタンドラチェットパーツ SRP-20	★
CG121	スタンドラチェットパーツ SRP-3	★
CG122	スタンドラチェットパーツ SRP-30	★
CG201	スタンドラチェットパーツ SRP-1 テープ付き	★
CG202	スタンドラチェットパーツ SRP-10 テープ付き	★
CG211	スタンドラチェットパーツ SRP-2 テープ付き	★
CG212	スタンドラチェットパーツ SRP-20 テープ付き	★
CG221	スタンドラチェットパーツ SRP-3 テープ付き	★
CG222	スタンドラチェットパーツ SRP-30 テープ付き	★

●材質……台座・スタンド/PC 安全ピン/スチール

SRP-1 / SRP-2

●ロット……1,000個/袋

SRP-3

●ロット……500個/袋

アクリルスタンドクリップ

AS-1P/AS-2P

アクリルスタンドを自由に差し替えることで、カスタマイズできる2WAYクリップです。開いた面を下にしてアクリルを差し込むと「アクリルスタンド」に、閉じた面を下にしてアクリルを差し込むと「アクリルクリップ」になります。

商品コード	品名	カラー
FA150	AS-1P	クリアー
FA155	AS-2P	クリアー

- 材質…… レバー/PC バネ/POM
- AS-1P
●ロット…1,000個/袋
- AS-2P
●ロット…250個/袋×4袋=1,000個

NEW



AS-1P

NEW



AS-2P



AS-1P/2P 横

AS-1P

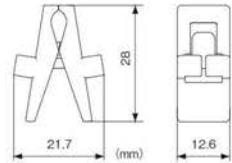

AS-2P

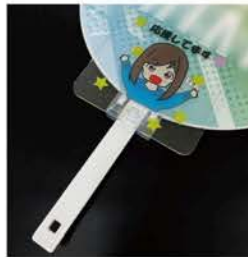
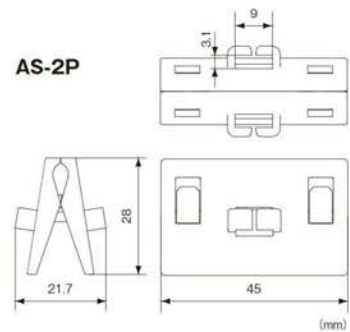

AS-2Pは別注にて片側フラットタイプを制作可能です。

AS-2P片側フラットタイプ横



アクリルサイズ(推奨サイズ)

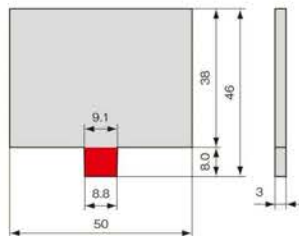

⚠商品化されるにあたり、重要寸法は左図の赤部となります。スタンドタイプ(ダブル)で商品化される場合、全長46mm(38mm)を超えるとアクリルプレート同士があたり、クリップのレバーに隙間が生じます。

AS-3P (AS-2P 両側フラットタイプ)

フラットタイプは貼り付け専用となります。

NEW

AS-3P横



商品コード	品名	カラー
FA160	AS-3P	クリアー

- 材質…… レバー/PC バネ/POM
- ロット……250個/袋×4袋=1,000個

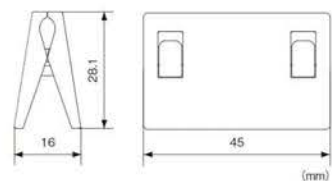

バンドクリップ

B-1 / B-10

シンプルな金属タイプ。

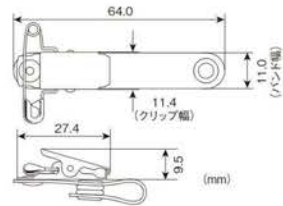

背広のエリやポケットに

商品コード	品名	カラー
CJ011	B-1(安全ピン付き)	シルバー
CJ101	B-10 ★	

- レバー部分が360度回転するので、縦横どちらでも自由に取り付けできます。
- B-1は安全ピン付き。

- 材質……本体/スチール 樹脂部分/POM バンド/PE
スナップ/真鍮 安全ピン/スチール
- ロット……500個/袋
6袋(3,000個)/ケース

IDカードケースに最適な、好きな所に吊り下げることができるタグ名札。
クリップと安全ピンとを使い分ける事ができます。

バンドクリップ

B-3N / B-30N

高級仕上げの金属タイプ。

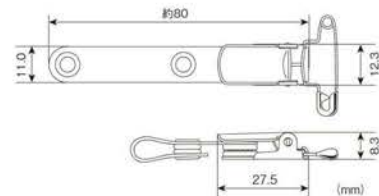

商品コード	品名	カラー
CJ031	B-3N(安全ピン付き)	シルバー
CJ301	B-30N	

- 高級感ただよ特殊メッキ加工。
- B-3Nは安全ピン付き。



胸ポケットや
エリのない時に

- 材質……本体/スチール
バンド/PE
スナップ/真鍮
安全ピン/スチール
- ロット……500個/袋
6袋(3,000個)/ケース

バンドクリップ用バンド

簡易名札に。

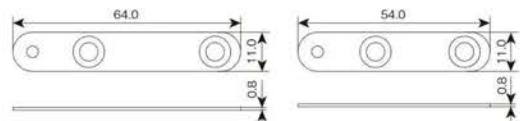

商品コード	品名
CL001	バンドクリップ用バンド 64mm
CL002	バンドクリップ用バンド 64mm スナップバー無し ★
CL003	バンドクリップ用バンド 54mm

- ロット……1,000本/袋 10袋(10,000本)/ケース
- 材質……バンド/PE スナップ/真鍮

バンドクリップ

B-2N / B-20N

一番人気の名札クリップ!

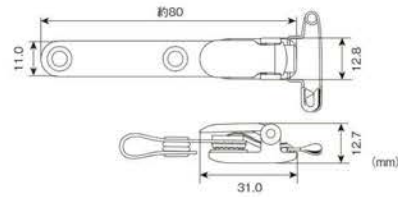

商品コード	品名	カラー
CJ023	B-2N(安全ピン付き)	グレー
CJ0211	B-2N(安全ピン付き)	黒
CJ203	B-20N	グレー
CJ2011	B-20N	黒

- 衣類にやさしい樹脂製クリップ。
- 角度調整が可能。B-2Nは安全ピン付き。
- タグ名札の定番。強力なグリップ力です。レバー部には名入れ印刷も可能です。
※生地によってグリップ力は変化します。サンプルにてご確認ください。



IDカードケースに最適な、好きな所に吊り下げることができるタグ名札。クリップと安全ピンとを、使い分ける事ができます。

- 材質……本体/POM レバー/ABS
 バンド/PE スナップ/真鍮
 板バネ/ステンレス 安全ピン/スチール
- ロット……500個/袋
 6袋(3,000個)/ケース

Band clip
バンドクリップ

別注色対応実例 弊社が保有するカラーから選択頂けます。ロットは10,000個～

詳細・完全別色のご相談は弊社営業又は代理店まで



レッド イエロー グリーン ブルー パープル ブラウン ホワイト 水色 ピンク

名札以外の使用例

ポーチ用の吊り下げクリップとして

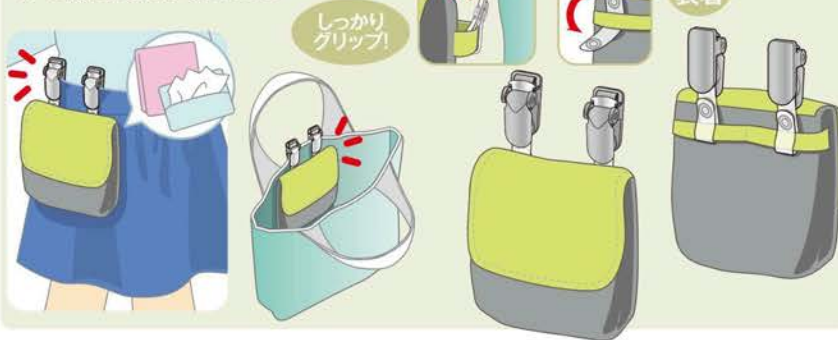

簡単装着

布製品等の表示に

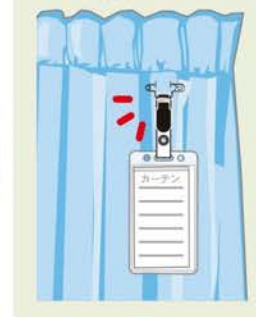

バンドクリップ 着脱タイプ

B-50

D.PAT. PAT.

オール樹脂製タイプ



左:B-50
右:B-2Nなど

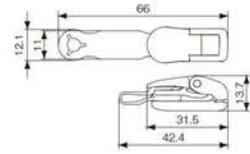

商品コード	品名	カラー
CJ550	B-50	白
CJ5501		黒★

- ベルトの開閉はレバーを上げた状態で行ってください。閉じる際、パチンと音がするまでしっかりはめてください。
- 通常のバンドクリップのベルトは閉じた状態でレバー先端から約24mmに対して約10mmとコンパクトにぶら下げることが可能です。

- 材質…台レバー/ABS 本体・中レバー/POM ベルト/PP
- ロット…500個/袋

Band clip

バンドクリップ

バンドクリップ 着脱タイプ

B-20D / B-20D-15 / B-20D-20

D.PAT.



B-20D
(着脱機能付き)

B-20D-15
(着脱機能付き)

B-20D-20
(着脱機能付き)

ネックストラップ脱着機能付クリップ。8mm紐幅と15mm紐幅、20mm紐幅の3種類をご用意しました。

B-20D

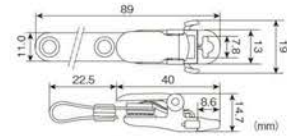

B-20D-15

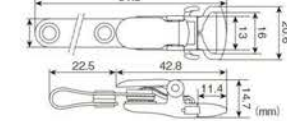

B-20D-20

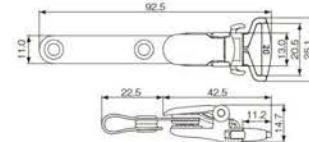

商品コード	品名	カラー
CJ222	B-20D (着脱機能付き)	黒
CJ221		グレー
CJ272	B-20D-15 (着脱機能付き)	黒
CJ271		グレー
CJ279	B-20D-20 (着脱機能付き)	黒
CJ278		グレー

- 首から掛ける名札での利用と、通常の名札としての利用と両用使い。
 - 簡単に取り外しが出来ます。
 - 実績のあるバンドクリップB-2Nに準じた強力なグリップ力があります。
 - フックパーツに切れ目が入っているので、ネックストラップに簡単に取り付けられます。
 - 対応紐幅はB-20Dは8~10mm、B-20D-15は15mm程度までです。
- ※紐の素材ならびに織り方によって使用できる紐のサイズは変化します。サンプルにてご確認ください。



- 材質…本体/POM レバー/ABS 板バネ/ステンレス バンド/PE スナップ/真鍮
- ロット…500個/袋
6袋(3,000個)/ケース

バンドクリップ 後付可能タイプ

B-20XD

D.PAT.



基本的にフックパーツが外れないタイプです。

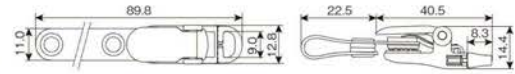

商品コード	品名	カラー
CJ282	B-20XD(装着機能のみ)	黒
CJ281		グレー

- 首から掛ける名札での利用と、通常の名札としての利用と両用使い。
- 実績のあるバンドクリップB-2Nに準じた強力なグリップ力があります。
- フックパーツに切れ目が入っているので、ネックストラップに簡単に取り付けられます。
- 対応紐幅は8~10mm程度までです。
- ※紐の素材ならびに織り方によって使用できる紐のサイズは変化します。サンプルにてご確認ください。
- 材質…本体/POM レバー/ABS ●ロット…500セット/箱
板バネ/ステンレス バンド/PE 5箱(1,500セット)/ケース
スナップ/真鍮 ※クリップとフックパーツは組付けられておりません。

バンドクリップ 着脱タイプ

B-20D-VK

D.PAT.

バンドクリップ着脱タイプのカスタマイズシリーズ!
リングを簡単取り付け可能

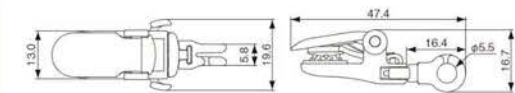

商品コード	品名	カラー
CJ293	B-20D-VK(着脱機能付き)	黒★

- 首からかける名札での利用に便利です。
- ボタン操作で簡単に取り外しが出来ます。
- 実績のあるバンドクリップB-2Nに準じた強力なフリップ力があります。
- 二重カンや丸紐を簡単に取り付け可能です
- 材質…本体-VK/POM レバー/ABS 板バネ/ステンレス バンド/PE
スナップ/真鍮
- ロット…500個/袋

B-20D-10K

D.PAT.

バンドクリップ着脱タイプのカスタマイズシリーズ!
ストラップヘワンタッチ装着

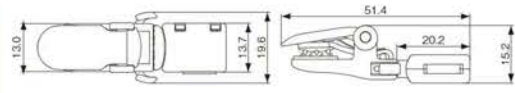
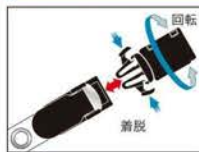

商品コード	品名	カラー
CJ292	B-20D-10K(着脱機能付き)	黒★

- 縫製加工不要の為コストダウンとスピードアップに繋がります。
(注)必ず紐はヒートカットしてから装着して下さい。加工時にフタが完全にハマっている事をご確認ください。
- 対応紐幅は10mm(紐厚0.7~1.0mm)程度までです。
- ※紐の素材ならびに織り方によって使用できる紐のサイズは変化します。サンプルにてご確認ください。
- ボタン操作で簡単に取り外しが出来ます。
- 実績のあるバンドクリップB-2Nに準じた強力なフリップ力があります。
- 材質…本体/POM レバー/ABS 10K本体/PC 板バネ/ステンレス
バンド/PE スナップ/真鍮
- ロット…500個/袋

他にも・回転カン機能付きタイプ

・キーパークリップ DM カスタマイズ

・NC-7D カスタマイズ

も作成可能です。



カスタマイズの
詳細はカタログ
P33-38を参照
及び代理店又は
当社営業員まで
ご相談下さい

ストラップクリップ

NC-7D / NC-7D-15 / NC-7XD / NC-7D-20

着脱簡易フック!!



NC-7D



NC-7D-15 / NC-7D-20



NC-7XD

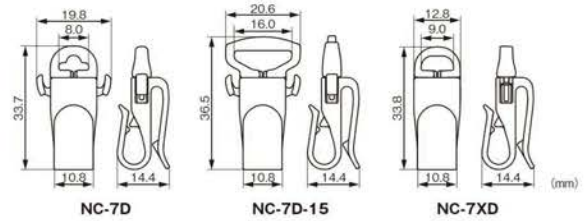

商品コード	品名	カラー
CM650	NC-7D	グレー
CM651		黒
CM652	NC-7D-15	グレー
CM653		黒
CM654	NC-7XD	グレー ★
CM655		黒 ★
CM656	NC-7D-20	グレー ★
CM657		黒 ★

- 名札を直接取り付けることができる名札クリップです。
- ワンタッチで着脱可能です。
- 外れないXDタイプもあります。
- 対応紐幅はNC-7D及びXDは8~10mm・NC-7D-15は15mm・NC-7D-20は20mm程度までです。
- ※紐の素材ならびに織り方によって使用できる紐のサイズは変化します。サンプルにてご確認ください。

- 材質 … 本体 / POM フック / POM
- ロット … 1,000個 / 袋

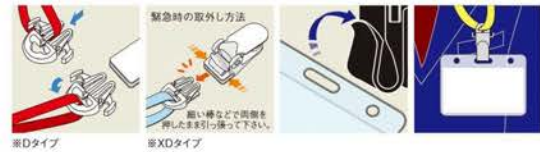

NCシリーズ

NC-8 / NC-10

PAT.

簡単・便利な振り子式のフック。2タイプからお選びいただけます。



側面図

NC-8 NC-10



NC-8使用例

※組合せは一例です。



NC-10使用例

※組合せは一例です。

※NC-8より厚めのものが上げられます。

商品コード	品名	カラー
CM660	NC-8	黒
CM665	NC-10 ★	

- ストラップクリップに簡単・便利なロック付回転開閉フックが新登場!
- 吊下げる物に合わせて2タイプからお選びいただけます。
- 対応紐幅は平紐10mm程度までです。※紐の素材ならびに織り方によって使用できる紐のサイズは変化します。サンプルにてご確認ください。
- オール樹脂製で廃棄時には分別不要です。
- 左右どちらでも開閉し、360度回転可能な振り子式のフックで、名札ケースを直接掛けることができ、ストラップがコンパクトにまとまります。

- 材質 … 本体 / PC レバー / POM
- ロット … 1,000個 / 袋
- カラー … 黒

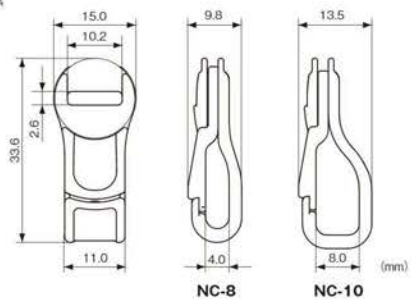

ストラップクリップ

NC-1P

オール樹脂製クリップ。低価格な吊り下げ名札の基本形。



商品コード	品名	カラー
CM100	NC-1P	透明
CM101		黒

●切り込みに紐を通す事で簡単に取り付けできます。一度通したヒモは簡単には外れません。



- 材質……本体/PC レバー/PC パネ/POM
- ロット……1,000個/袋

NC-1PV

オール樹脂製クリップ。
ワンタッチ取り付け可能な縦穴タイプ。



商品コード	品名	カラー
CM150	NC-1PV	透明
CM151		黒



- フック部分が特殊な形状になっており、二重カン等φ2.2mm程度までのものならワンタッチで取り付けられます。紐はφ3mm程度まで取り付けられます。(注)極端に細いものに取り付けると外れ易い場合があります。
- ダイレクトに二重カンへ簡単に取り付けられるので、更に加工コストも削減できます。

取り付け方法



NC-2PV

PAT.

オール樹脂製クリップ
クリップとフックの回転機能付きダブルクリップ。



※フック無しもご用意できます。

NC-4PV

オール樹脂製クリップ
低価格なクリップとフックの回転機能付きダブルクリップ。



商品コード	品名	カラー
CM320	NC-4PV ★	黒

- 簡易クリップとフックのダブルクリップです。フックがぶらつき防止に役立ちます。
- 回転機能なので服を選ばず取付可能です。

- 材質……クリップ/POM フック/POM
- ロット……1,000個/袋

商品コード	品名	カラー
CM200	NC-2PV	透明
CM201		黒

- クリップとフックのダブルクリップです。名札をクリップすればフックがぶらつき防止に役立ちます。
 - 回転可能なので服を選ばず取付可能です。
 - 紐の取り付け部分がフックになっており、ワンタッチで取り付けが可能です。対応紐は10mm程度までです。
- ※紐の素材ならびに織り方によって使用できる紐のサイズは変化します。サンプルにてご確認ください。

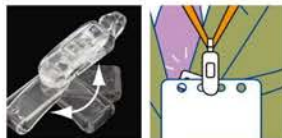

- 材質……本体/PC レバー/PC-PS(透明) パネ/PES フック/PC
- ロット……500個/袋



取り外し方法



危険防止パーツ 原寸サイズ表

SAFETY PARTS

無縫製シリーズ

NPS-15FN

耐荷重：5kg程度
材質：PP

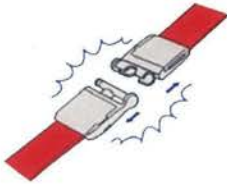

Cホルダー



Iバー

NPS-M3F

耐荷重：3kg程度
材質：PP



無縫製シリーズ (紐調節機能付)

NPS-15FNA

耐荷重：5kg程度
材質：Cホルダー-POM
その他PP



Aパーツ

SA-15

Cホルダー

Iバー

NPS-8FA

耐荷重：5kg程度
材質：PP



Aパーツ

Sパーツ

Hパーツ

Cホルダー

縫製シリーズ

NPS-15

耐荷重：5kg程度
材質：POM



Cホルダー

Tバー

NPS-10

耐荷重：3kg程度
材質：POM



NPS-20

耐荷重：5kg程度
材質：POM



NPS-M5F

耐荷重：5kg程度
材質：PP



NPS-8F

耐荷重：5kg程度
材質：PP



NPS-10F

耐荷重：5kg程度
材質：PP



NPS-10FB

耐荷重：5kg程度
材質：POM



NPS-12F

耐荷重：5kg程度
材質：PP



NPS-10FA

耐荷重：5kg程度
材質：PP



NPS-20F

耐荷重：5kg程度
材質：PP



万が一の時パーツが外れて危険を回避します。



対応紐 直径／幅

	φ3mm		10mm		20mm
	φ5mm		12mm		
	8mm		15mm		

危険防止パーツ 平紐用

NPS-8F / NPS-10F / NPS-12F

寒冷地注意

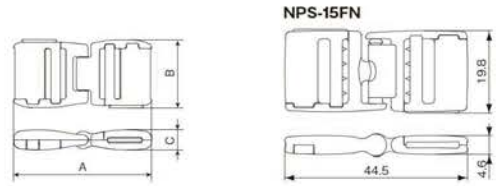

商品コード	品名	カラー	A	B	C
EE001	危険防止パーツ NPS-8F	黒	31.0	12.0	4.0
EE010	危険防止パーツ NPS-10F		31.4	14.2	4.2
EE030	危険防止パーツ NPS-12F		32.5	16.3	5.0
EE350	危険防止パーツ NPS-15FN		44.6	20.4	4.6
EE310	危険防止パーツ NPS-20F		45.0	24.6	5.5



縫製加工不要のワンタッチ装着。
 負荷が掛かると外れる安全機能付き。
 紐幅8mm・10mm・12mm・15mm・20mmで
 様々な要望に応えます。



- 5kg程度の力が加わるとパーツが外れ、危険を回避します。※使用状態によって数値は異なります。
- 縫製加工が不要な為、コストダウンに繋がります。(注)必ず紐はヒートカットしてから装着して下さい。
- 加工時にフタが完全にはまっている事をご確認ください。
- 対応紐幅は NPS-8Fは 平紐 8mm(紐厚1.0mm)・NPS-10Fは 平紐10mm(紐厚1.0mm)・NPS-12Fは 平紐 12mm(紐厚1.2mm)・NPS-15FNは 平紐 15mm(紐厚1.0mm)・NPS-20Fは 平紐 12mm(紐厚1.2mm)程度までです。
- ※紐の素材ならびに織り方によって使用できる紐のサイズは変化します。サンプルにてご確認ください。

- 材質……PP
- ロット……8F・10F:1,000セット/箱 12F・15FN・20F:500セット/袋

危険防止パーツ 丸紐用

NPS-M3F / NPS-M5F

寒冷地注意



商品コード	品名	カラー	A	B
EE101	NPS-M3F	黒	30.7	8.1
EE111	NPS-M5F		36.0	9.0

- 対応紐は NPS-M3Fは丸紐φ3~φ5mm、平紐幅8~10mmまで、NPS-M5Fは丸紐φ5mm、平紐10mm程度までです。
- ※紐の素材ならびに織り方によって使用できる紐のサイズは変化します。サンプルにてご確認ください。
- NPS-M3Fは3kg、NPS-M5Fは5kg程度の力が加わるとパーツが外れ、危険を回避します。
- ※使用状態によって数値は異なります
- 連結部分は自在に回転します。
- 縫製加工不要の為コストダウンとスピードアップに繋がります。
- (注)必ず紐はヒートカットしてから装着して下さい。加工時にフタが完全にはまっている事をご確認ください。

- 材質……PP
- ロット……500セット/箱

丸紐対応の危険防止パーツ。
縫製加工不要のワンタッチ装着。
 負荷が掛かると外れる安全機能付き。



危険防止パーツ 平紐用

NPS-8FA / NPS-10FA / NPS-15FNA

寒冷地注意



NPS-8FA

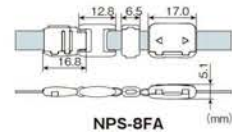

NPS-8FA

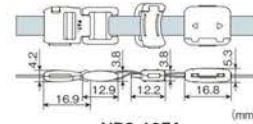

NPS-10FA

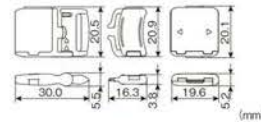

NPS-15FNA



NPS-10FA

商品コード	品名	カラー
EE002	危険防止パーツ NPS-8FA	黒
EE003	危険防止パーツ NPS-8FA (C. H. Aパーツ) ※	
EE012	危険防止パーツ NPS-10FA	
EE013	危険防止パーツ NPS-10FA(C. H. Aパーツ) ※	
EE0171	危険防止パーツ NPS-15FNA	
EE0181	危険防止パーツ NPS-15FNA(C. I. Aパーツ) ※	

※サルカンパーツなしの3点パーツセットもございます

- 一方のパーツをスライドさせて紐の長さを調節できます。
- 5kg程度の力が加わるとパーツが外れ、危険を回避します。
※使用状態によって数値は異なります。
- 縫製加工が不要な為、コストダウンに繋がります。
(注)必ず紐はヒートカットしてから装着して下さい。
加工時にフタが完全にはまっている事をご確認下さい。

紐長さ調節方法 紐を引っ張り、パーツをスライドさせて紐の長さが調節できます。



- NPS-8FA・NPS-10FA**
- 材質…PP
 - ロット…500セット/箱
- NPS-15FNA**
- 材質…Aパーツ/パーツ-SA-15/PP
Cパーツ/POM
 - ロット…250セット/袋



NPS-15FNA

紐の長さを調節でき、
負荷が掛かると外れる安全機能付き。
縫製加工不要のワンタッチ装着。

寒冷地注意 温度が-5℃を下回る場合の使用時にはご注意ください。

危険防止パーツ 平紐用

NPS-10FB

危険防止パーツと着脱パーツがひとつに!
髪を気にせずストラップの着け外しが可能になりました。

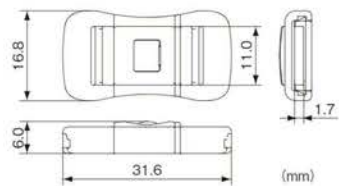

商品コード	品名	カラー
EE200	NPS-10FB ★	黒

- 材質…POM ●ロット…500セット/袋
- バックルのようにボタンを押すとパーツが外れます。ストラップごと引っ張って外す事も出来ます。
- 取り付けはバックルのようにパーツを差し込むだけ。
- 5kg程度の力が加わるとパーツが外れ、危険を回避します。
※使用状態によって数値は異なります。
- 対応紐幅 平紐10mm程度
※紐の素材ならびに織り方によって使用できる紐のサイズは変化します。サンプルにてご確認ください。



※左図のように首の真後ろにパーツをセットした場合5kg以上の負担が掛かって外れない場合がございます。首の真後ろにパーツがくる仕様での商品化は避けて下さい。

Safety Parts

危険防止パーツ



危険防止パーツ 平紐用

NPS-10 / NPS-15 / NPS-20

PAT.

コンパクトにまとまった危険防止パーツ。
負荷が掛かると外れる安全機能付き。縫製対応タイプです。

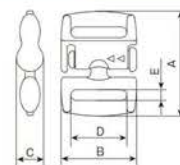

商品コード	品名	カラー	A	B	C	D	E
EE041	NPS-10	黒	19.4	14.0	5.0	10.4	2.0
EE050	NPS-15		19.5	19.0	5.0	15.0	1.9
EE070	NPS-20		21.6	24.5	5.5	20.0	1.9

(mm)

- 材質……………POM
- ロット……………1,000セット/袋
- 一定の力が加わるとパーツが外れ、危険を回避します。又、動きにあわせて中央部が折れるので、首にかけても違和感がありません。
- 取り付けもワンタッチで簡単に行えます。
- 紐の素材ならびに織り方によって使用できる紐のサイズは変化します。サンプルにてご確認ください。



コードストッパー 丸紐用

CS-M5

D.PAT.

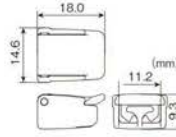

商品コード	品名	カラー	●材質……POM
EF505	CS-M5	黒	●ロット……1,000セット/袋

- 紐と一体感があるスリムなデザインで、装着時も全体がすっきりきれいにまとまります。
- 金属パネを使わないオール樹脂製にも関わらず、レバーロック時にはしっかりと紐を保持します。
- 抜け止め機能が付いていますので、紐が抜け落ちる心配がありません。(下図参照)
- 対応紐幅は丸紐φ5mm程度までです。
- ※紐の素材ならびに織り方によって使用できる紐のサイズは変化します。サンプルにてご確認ください。
- 本商品は紐とセットしやすくする為、本体とレバーを組付けない状態での出荷です。組付け作業は簡単です。

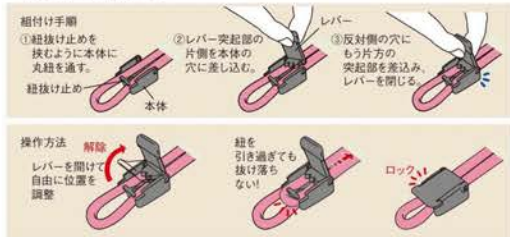

φ5mmまでの丸紐対応のコードストッパー。
オール樹脂製で検針器に反応しません。

コードストッパー 平紐用

CS-10 / CS-15

D.PAT.

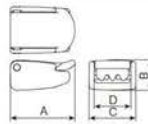

商品コード	品名	カラー	A	B	C	D
EF520	CS-10	黒	18.0	8.3	13.0	10.2
EF525	CS-15	黒	19.7	9.5	19.0	15.4

(mm)



- 材質……POM
- ロット……1,000セット/袋
- 紐と一体感があるスリムなデザインで、装着時も全体がすっきりきれいにまとまります。
- 金属パネを使わないオール樹脂製にも関わらず、レバーロック時にはしっかりと紐を保持します。
- 抜け止め機能が付いていますので、紐が抜け落ちる心配がありません。(下図参照)
- 使用できる紐のサイズは、CS-10は平紐幅10mm程度、CS-15は平紐幅15mm程度です。
- ※紐の素材ならびに織り方によって使用できる紐のサイズは変化します。サンプルにてご確認ください。
- 商品出荷時に組付け説明書を同梱しております。作業時の参考にして下さい。(下図参照)
- 直線引っ張り力:3.5kg(首部使用時:6.0kg)程度までです。
- ※実験値であり保証値ではありません。

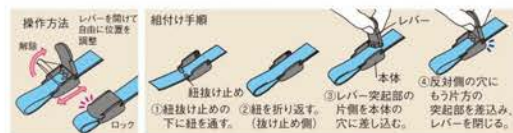

平紐対応のコードストッパー。
オール樹脂製でも保持力抜群。

サルカンパーツ 平紐用

SA-8 / SA-10 / SA-15/ SA-20

D.PAT.



SA-8

SA-10

SA-15
SA-20

サルカンパーツとしてはもちろんの事、アジャスターパーツとしても使用可能。
ワンタッチ装着。

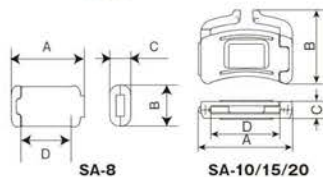

商品コード	品名	カラー	A	B	C	D
EE023	SA-8	黒	11.0	6.5	4.0	8.2
EE300	SA-10		15.9	12.2	3.8	10.4
EF301	SA-15		20.9	16.3	3.8	15.4
EF302	SA-20		25.9	16.3	4.8	20.4

(mm)

- ネックストラップの先端に使用する事により、紐のねじれを防止できます。
- 紐の抜け止め機能により、紐先端まで動かせるのでアジャスターパーツとしても使用できます。(SA-10、SA-15のみ)
- 対応紐幅はSA-8は8mm(紐厚1.0mm)程度、SA-10は10mm、SA-15は15mm、SA-20は20mm(紐厚0.5~1.0mm)程度までです。
- ※紐の素材ならびに織り方によって使用できる紐のサイズは変化します。サンプルにてご確認ください。

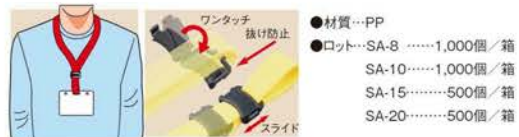

調整機能パーツ

カシメパーツ 平紐用・丸紐用

PK-8 / PK-10 / PK-M3



独自の特殊構造で簡単かつ強力にカシメることができる
業界初のオール樹脂製のカシメパーツ。
縫製加工不要のワンタッチ装着。

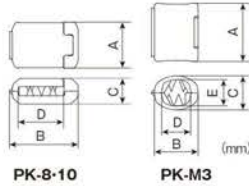

商品コード	品名	カラー	紐	A	B	C	D	E
EF340	PK-8	黒	8	8.0	12.0	4.0	8.0	-
EF350	PK-10		10	10.0	14.9	5.6	9.8	-
EF380	PK-M3		φ3	11.9	9.5	7.3	5.7	5.5

(mm)

- 金属カシメや縫製・接着等の特殊加工が不要なので、コストダウンやスピードアップに繋がります。
〔注〕必ず紐はヒートカットしてから装着して下さい。加工時にフタが完全にはまっている事をご確認ください。
- ネックストラップ先端に使用すれば、スタイリッシュかつ紐のねじれや先端パーツのズレも防止できます。
- 縫製加工不要の為コストダウンとスピードアップに繋がります。
〔注〕必ず紐はヒートカットしてから装着して下さい。加工時にフタが完全にはまっている事をご確認ください。
- 対応紐幅はPK-8は平紐8mm(紙厚0.3~0.7mm)、PK-10は平紐10mm(紐厚0.7~1.0mm)程度、PK-M3は丸紐の3mm、平紐10mm程度までです。
※紐の素材ならびに織り方によって使用できる紐のサイズは変化します。サンプルでご確認の上ご使用下さい。

紐装着方法 (PK-8/PK-10)



紐装着方法 (PK-M3)



紐の先端にループを作れば、様々なパーツが取り付けられます。

- 材質……………PP
- ロット……………1,000個/箱

樹脂コドメ 平紐用

JK-10

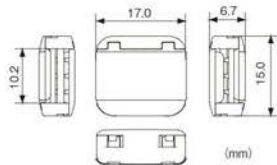

縫製加工不要のワンタッチ装着+位置調整可能。

金属コドメにはない、紐を取り付けた後に位置調整が可能な、樹脂コドメです!金属を使いたくないというお客様からの声をカタチにしました。

商品コード	品名	カラー
EF325	JK-10	黒

- 材質……………PP
- ロット……………1,000個/袋
- 対応紐幅は平紐10mm(紐厚1.0mm)程度までです。
※紐の素材ならびに織り方によって使用できる紐のサイズは変化します。サンプルにてご確認ください。

⚠ 必ず紐はヒートカットしてから装着して下さい。加工時にフタが完全にはまっている事をご確認ください。本製品は表裏がある為、軸の向きに注意して取付けて下さい。

ポイント

紐を取り付けた後に、紐の位置を調節できます。

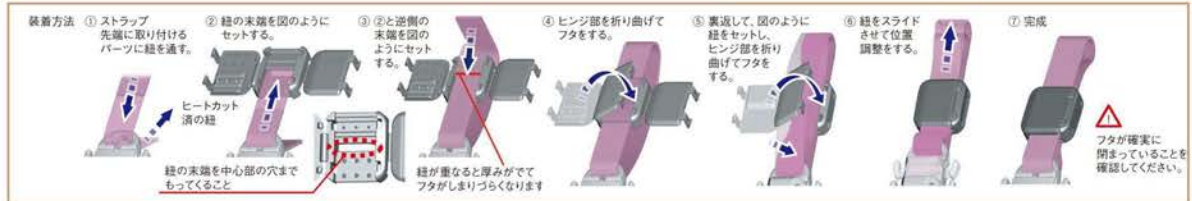

ネックピースパーツ

NPR-M5

D.PAT.

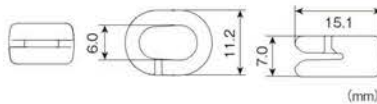

ワンタッチ装着機能で紐やリング等を後付可能。



商品コード	品名	カラー	丸紐	平紐
EF080	NPR-M5	黒	φ3~5	8~10

(mm)

- 対応紐幅は丸紐φ3~5mm、平紐8~10mm程度までです。
※紐の素材ならびに織り方によって使用できる紐のサイズは変化します。サンプルにてご確認ください。
- 推奨のリングサイズは厚さ1.4mm以上です。
※形状によって使用できるリングのサイズは変化します。サンプルにてご確認ください。
※リングは付属しておりません。
- 耐荷重は5kgまでです。
※実験値であり保証値ではありません。
- 材質……………POM
- ロット……………1,000個/袋

ネックピースパーツ 平紐用 シンプルリング

NP-15R



丈夫でコンパクトな樹脂製リングフックです。

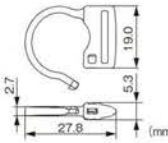

商品コード	品名	カラー	紐
EF060	NP-15R ★	黒	15

- ストラップ穴が分かれており、使い易く縫製ストラップの先端パーツとしてご使用いただけます。
- 先端リングがフックになっており、付け外しが簡単で、二重カン等が省略できます。
- 材質……………POM ●ロット……………1,000個/袋

ネックピースパーツ 平紐用 ノーマルタイプ

NP-15 / NP-20

PAT.



挟むだけで強力で固定できる為、縫製の必要がなく、作業時間が大幅に削減できます。
縫製加工不要のワンタッチ装着。

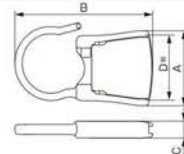

商品コード	品名	カラー	紐	A	B	C	D
EF030	NP-15	黒	1.5	23.0	40.0	5.0	20.3
EF050	NP-20	黒	20	28.8	47.5	5.3	26.0

- 作業効率アップで大幅にコストダウン。
- NP-15(紐幅8~15mm) NP-20(紐幅11~20mm)対応。
- 紐の素材によって強度が左右されます。サンプルでご確認ください。(注)必ず紐はヒートカットしてから装着して下さい。加工時にフタが完全にはまっている事をご確認ください。
- 材質……………POM ●ロット……………500個/袋

ネックピースパーツ 平紐用 回転タイプ

NP-10K



独自の特殊構造により、パチッと挟むだけで簡単にネックピースを作ることができます。
縫製加工不要のワンタッチ装着。

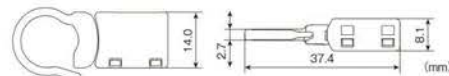

商品コード	品名	カラー	紐
EF010	NP-10K	黒	10

- 縫製加工不要の為コストダウンとスピードアップに繋がります。(注)必ず紐はヒートカットしてから装着して下さい。加工時にフタが完全にはまっている事をご確認ください。
- 先端リングがフックになっており、付け外しが簡単で、二重カン等が省略できます。(回転機能付き)
- 対応紐幅は10mm(紐厚0.7~1.0mm)程度までです。
- 紐の素材ならびに織り方によって使用できる紐のサイズは変化します。サンプルにてご確認ください。
- 薬品や油類の付着、特に薬品雰囲気中に応力がかった製品を密封して保管する事は避けて下さい。
- 材質……………本体/PC フック/POM ●ロット……………1,000個/袋

ネックピースパーツ 丸紐用 回転タイプ

NP-M10K



丸紐φ5mm用ネックピースパーツでワンタッチで簡単製作!

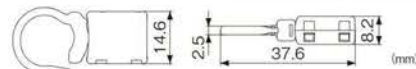

商品コード	品名	カラー
GE725	NP-M10K	黒

- 先端リングがフックになっており、付け外しが簡単で、二重カン等が省略できます。(回転機能付)
- 本商品には丸紐周り止め用の針が3本ついていますが、(下記の図のように)つながっている丸紐が対象となりますのでご注意ください(無縫製機能なし)
- 対応紐幅はφ5mm程度です。
- 紐の素材ならびに織り方によって使用できる紐のサイズは変化します。サンプルにてご確認ください。
- 材質……………本体/PP フック/POM ●ロット……………1,000個/袋

コネクティングパーツ

CP-A1 / CP-A1M 松葉紐付き

D.PAT. PAT.



- 取り付けられた状態で360度回転でき、ネックストラップや松葉紐がねじれません。
- リング部の穴が大きい為、太めの紐でも取り付けが可能です。
- 松葉紐は、製品が黒タイプに黒紐、透明タイプに白紐を使用、長さは約40~45mmとなります。
- 対応紐幅は6~10mm程度までです。
- ※紐の素材ならびに織り方によって使用できる紐のサイズが変化します。サンプルにてご確認の上ご使用下さい。松葉紐取り付けに際してもサンプルにてご確認下さい。
- 自社にて松葉紐を取り付けられる際、松葉紐はφ0.8~1.0mmのものをご使用下さい。φ0.7mm以下の場合、松葉紐が抜け落ちる恐れがございますので、サンプルにてご確認下さい。
- 耐荷重は5kgまでです。※実験値であり保証値ではありません。



- 材質…… リング・キャップ/PC 松葉紐/ナイロン
- ロット…… CP-A1:1,000セット/袋 CP-A1M(松葉紐付き):1,000個/箱

CP-B1 / CP-B1M 松葉紐付き



- キャップとボディが取り付けられた状態で360度回転できます。その為、ネックストラップや松葉紐がねじれる心配がありません。
- キャップとボディが片手で取り外しが出来ます。
- リリースボタンは外観ラインに沿って設計されており、誤動作で外れることがないよう考慮されています。又、リリースボタンを片側だけ押しでも外れません。
- 松葉紐は、製品が黒タイプに黒紐、透明タイプに白紐を使用、長さは約40~45mmとなります。
- φ4mmの丸紐や二重カンが取り付け可能です(キャップ取り付け寸法:φ4.0mm)。サンプルにてご確認下さい。※松葉紐取り付けに際してもサンプルにてご確認の上、ご使用下さい。
- 自社にて松葉紐を取り付けられる際、松葉紐はφ0.8~1.0mmのものをご使用下さい。φ0.7mm以下の場合、松葉紐が抜け落ちる恐れがございますので、サンプルにてご確認下さい。
- 耐荷重5kgまでです。※実験値であり、保証値ではありません。



- 材質…… ボディ・キャップ/PC 松葉紐/ナイロン
- ロット…… CP-B1:1,000セット/袋 CP-B1M(松葉紐付き):1,000個/箱

CP-C1 / CP-C1M 松葉紐付き



- ボディは統一感のある滑らかな形状です。リリースボタンは広めのデザインで押しやすく、着脱は滑りがよくスムーズなので、非常に扱いやすくなっています。
- ※丸穴には二重カン等を取り付けることが出来ます。
- ※携帯電話やカメラ等のストラップ用としてお勧めです。
- ※耐荷重は実験値であり、保証値ではありません。
- φ3mmの丸紐や二重カンが取り付け可能です(キャップ取り付け寸法:φ3.9mm)。サンプルにてご確認下さい。※松葉紐取り付けに際してもサンプルにてご確認の上、ご使用下さい。
- 自社にて松葉紐を取り付けられる際、松葉紐はφ0.8~1.0mmのものをご使用下さい。φ0.7mm以下の場合、松葉紐が抜け落ちる恐れがございますので、サンプルにてご確認下さい。
- 耐荷重15kgまでです。※実験値であり、保証値ではありません。



- 材質…… ボディ・キャップ/POM 松葉紐/ナイロン
- ロット…… CP-C1:1,000セット/袋 CP-C1M(松葉紐付き):1,000個/箱

CP-C1-10 / CP-C1-10M 松葉紐付き



- 対応紐幅は平紐10mm程度までです。
- ※紐の素材ならびに織り方によって使用できる紐のサイズは変化します。サンプルにてご確認下さい。
- 耐荷重はCP-C1と同等の15kgまでです。※実験値であり、保証値ではありません。
- ※携帯電話やカメラ等のストラップ用としてお勧めです。
- 松葉紐はφ0.8~1.0mmのものを使用して下さい。φ0.7mm以下のものを使用した場合、不具合の原因となる恐れがあります。サンプルにてご確認下さい。



- 材質…… ボディ・キャップ/POM 松葉紐/ナイロン
- ロット…… CP-C1-10:1,000セット/袋 CP-C1-10M(松葉紐付き):1,000個/箱

CP-D1 / CP-D1M 松葉紐付き

D.PAT.



- 着脱機能付で当社最小サイズ。小さな形状でストラップの先端をスッキリさせます。
- ボディにスリットが入っている為、ループになっている紐でも後付けが可能です。作業性に優れています。
- 対応紐幅は平紐10mm程度までです。
- ※紐の素材ならびに織り方によって使用できる紐のサイズは変化します。サンプルにてご確認下さい。
- 特注色承ります。詳しくは販売店又は営業までお問い合わせ下さい。(ロット要相談)
- ※松葉紐付タイプをご注文の際は、注文書に必ず「CP-D1M」又は「松葉紐付」とご記入ください。松葉紐は黒となります。

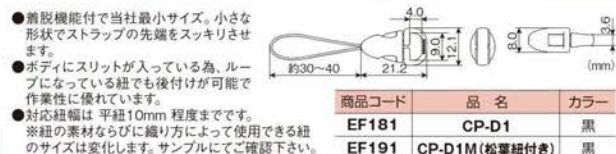

- 材質…… ボディ/POM キャップ/ABS 松葉紐/ナイロン
- ロット…… CP-D1:1,000セット/袋 CP-D1M(松葉紐付き):1,000個/袋

リールタイプ別説明

ロックタイプ (RE-〇〇-L)

ぶら下げのものが重い時でも、リールを完全に収納可能なロック機構です。

耐荷重750gまで。
※ミニリールには対応していません。
※実験値であり保証値ではありません。



ベルト無し (JCタイプ除く)



ミニリール

※ご注文の際は必ず「ベルト無し」と明記して下さい。

JCタイプ (RE-〇〇-JC)

カードケースを簡単に装着!
通常のベルト付より全長を短くスッキリできます。

※ミニリールには対応していません。
※ベルト付は選べません。



ミニリール

REM-N10K (ケースφ24.3mm、リール紐約40cm、ベルト54mm)

D.PAT.



縫製加工不要のワンタッチ装着機能付。
リールシリーズのミニタイプ
約40cmのリール機能付ネックピースパーツ。

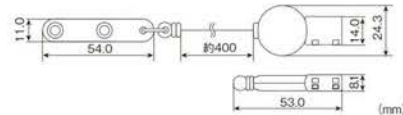

- 材質……リール本体/PC
紐留め部/PC
ベルト/PE
- ロット……100個/箱



- キーホルダー等、ちょっと伸ばして使うのに便利です。
- リールの紐は約40cm伸ばすことが可能です。
- 独自の特殊構造により、ワンタッチで紐を挟むだけで簡単にリール付ネックピースを作ることができます。
- 縫製加工不要の低コストダウンとスピードアップに繋がります。(注)必ず紐はヒートカットしてから装着して下さい。加工時にフタが完全にはまっている事をご確認ください。
- 紐留め部の対応紐幅は6~10mm(紐厚0.7~1.0mm)程度までです。※紐の素材ならびに織り方によって使用できる紐のサイズは変化します。サンプルでご確認の上ご使用下さい。
- 薬品や油類の付着、特に薬品帯画質中に応力がかかった製品を密封して保管する事は避けて下さい。

商品コード	品名
EM101	ミニリール REM-N10K
EM102	ミニリール REM-N10K ベルト無

REM-V (ケースφ24.3mm、リール紐約40cm、ベルト54mm)

D.PAT.



ワンタッチ装着機能付。
リールシリーズのミニタイプ
約40cmのリール機能付ネックピースパーツ。
リールパーツに回転式のワンタッチ取り付け可能な縦穴タイプ付。ストラップやリングを取り付けて使用できます。

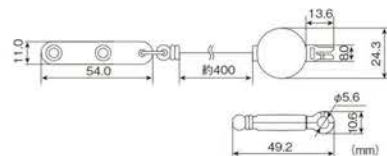

- 材質……リール本体/PC
ベルト/PE
リング部/POM
- ロット……100個/箱



- キーホルダー等、ちょっと伸ばして使うのに便利です。
- リールの紐は約40cm伸ばすことが可能です。
- リング部分が特殊な形状になっており、二重カン1.2mm以上、丸紐φ3~5mm、平紐φ~10mm程度まで取り付けられます。(注)極端に細いものに取り付けると外れ易い場合があります。※紐の素材ならびに織り方によって使用できる紐のサイズは変化します。サンプルにてご確認ください。
- ダイレクトに二重カンへ簡単に取り付けられるので、更に加工コストも削減できます。
- リング部のみ耐荷重は5kgです。

商品コード	品名
EM111	ミニリール REM-V10K
EM112	ミニリール REM-V ベルト無

リールパーツ

RE-N10Kタイプ (ケースφ32.5mm、リール紐約70cm、ベルト54mm)

D.PAT.



※JCタイプにはベルト付はございません。

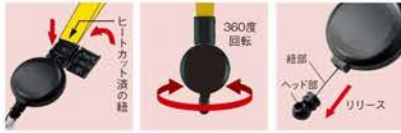

縫製加工不要のワンタッチ装着機能付。

商品コード	品名
EM001	リールパーツ RE-N10K
EM002	リールパーツ RE-N10K ベルト無し
EM014	リールパーツ RE-N10K-L
EM015	リールパーツ RE-N10K-L ベルト無し
EM070	リールパーツ RE-N10K-JC ★

- 吊り下げ名札や非接触型のIDカードなど、首もとからちょっと伸ばして使うのに便利です。
- リールの紐は約70cm伸ばすことが可能です。
- 独自の特殊構造により、ワンタッチで紐を挟むだけで簡単にリール付ネックピースを作ることができます。
- 縫製加工不要の為コストダウンとスピードアップに繋がります。
(注)必ず紐はヒートカットしてから装着して下さい。加工時にフタが完全にはまっている事をご確認下さい。
- 対応紐幅は 6~10mm(紐厚0.7~1.0mm)程度までです。
※紐の素材ならびに織り方によって使用できる紐のサイズは変化します。サンプルでご確認の上ご使用下さい。
- 薬品や油類の付着、特に薬品雰囲気中に応力がかった製品を密封して保管する事は避けて下さい。
- 材質……………リール本体/PC
紐留め部/PC
ベルト/PE
- ロット……………100個/箱

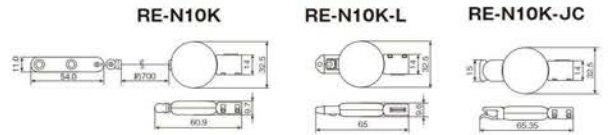

RE-Vタイプ (ケースφ32.5mm、リール紐約70cm、ベルト54mm)

D.PAT.

リールパーツ



※JCタイプにはベルト付はございません。



ワンタッチ装着機能付。

商品コード	品名
EM024	リールパーツ RE-V
EM025	リールパーツ RE-V ベルト無し
EM028	リールパーツ RE-V-L
EM029	リールパーツ RE-V-L ベルト無し
EM074	リールパーツ RE-V-JC ★

- キーホルダー等、ちょっと伸ばして使うのに便利です。
- リング部分が特殊な形状になっており、二重カン1.2mm以上、丸紐小3~5mm、平紐8~10mm程度まで取り付けられます。(注)極端に細いものに取り付けると外れ易い場合があります。
※紐の素材ならびに織り方によって使用できる紐のサイズは変化します。サンプルにてご確認下さい。
- ダイレクトに二重カンへ簡単に取り付けられるので、更に加工コストも削減できます。
- リング部のみ耐荷重は5kgです。
- 材質……………リール本体/PC
ベルト/PE
リング部/POM
- ロット……………100個/箱

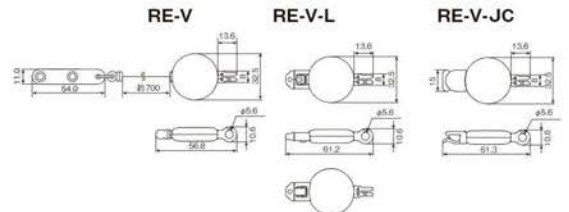

リールパーツ

RE-FISHタイプ (ケースφ32.5mm、リール紐約70cm、ベルト54mm)

PAT.



※JCタイプにはベルト付はございません。



回転クリップ付。

商品コード	品名
EM003	リールパーツ RE-FISH
EM004	リールパーツ RE-FISH ベルト無し
EM008	リールパーツ RE-FISH-L
EM009	リールパーツ RE-FISH-L ベルト無し
EM072	リールパーツ RE-FISH-JC ★

- キーホルダー等、ちょっと伸ばして使うのに便利です。
 - リール機能に回転クリップ機能が追加。360度どんな角度にも引き出し易くなっています。
 - 実績のあるFISHクリップに準じた強力なグリップ力があります。
 - カムレバー部に平紐を取り付けられます。対応紐幅は10mmまでです。
- ※紐の素材ならびに織り方によって使用できる紐のサイズは変化します。サンプルにてご確認ください。

- 材質……リール本体/PC
クリップ本体/PC
カムレバー/POM
ベルト/PE
- ロット……100個/箱

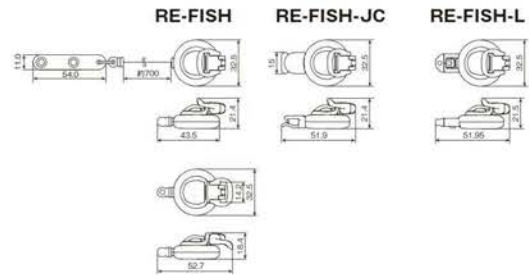

RE-フックタイプ (ケースφ32.5mm、リール紐約70cm、ベルト54mm)



※JCタイプにはベルト付はございません。

回転フック付。

商品コード	品名
EM040	リールパーツ RE-フック
EM041	リールパーツ RE-フック ベルト無し
EM045	リールパーツ RE-フック-L
EM046	リールパーツ RE-フック-L ベルト無し
EM076	リールパーツ RE-フック-JC ★

- フックは360度回転する為、どんな角度にも引き出し易くなっています。
 - フックにリングや紐を取り付けられます。対応紐幅は丸紐φ5mm、平紐8~10mmまでです。
- ※紐の素材ならびに織り方によって使用できる紐のサイズは変化します。サンプルにてご確認ください。



- 材質……リール本体/PC
ベルト/PE
フック/POM
- ロット……100個/箱

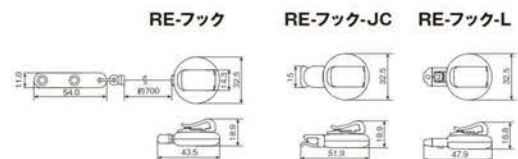



カスタマイズシリーズ

お客様の用途・企画にあわせてオリジナルの組み合わせが実現可能

STEP 1 商品の組み合わせ  又は  を決定する

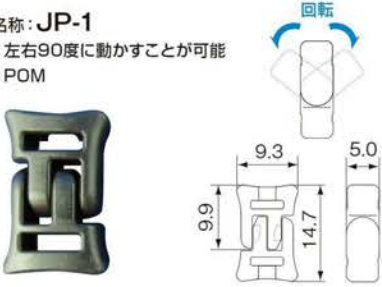
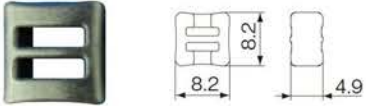
STEP 2 ジョイントパーツを選択

<p>パーツ名称: JP-1 特徴: 左右90度に動かすことが可能 材質: POM</p> 	<p>パーツ名称: JP-2 特徴: ジョイントを短くシンプル JP-1より少しでも安価に 材質: POM</p> 
<p>パーツ名称: NP-10K 本体 特徴: 10mm平紐をワンタッチ装着 材質: PC</p> 	<p>パーツ名称: Vフック 特徴: 二重カンた丸紐を簡単取り付け 材質: POM</p> 

STEP 3 機能パーツを選択

<p>① パーツ名称: REM-10K 本体</p> 	<p>② パーツ名称: RE-10K 本体</p> 	<p>③ パーツ名称: RE-10K-L 本体</p> 	<p>④ パーツ名称: RE-10K-JC 本体</p> 
---	--	---	---

※上記リールパーツの詳細はカタログP32~P34をご参照下さい

カスタマイズパーツ

⑤ パーツ名称:
キーバーDM
本体



⑥ パーツ名称:
B-20D 本体



⑦ パーツ名称:
カラビナ
KB-50-T



⑧ パーツ名称:
10K-リング



⑨ パーツ名称:
NC-7D 本体



※上記パーツの詳細は⑤はP45、⑥はP18、⑦はP39、⑧はP28、⑨はP19をご参照下さい

⑩ パーツ名称: KH-R

特徴: ●耐荷重2Kg (一般的なキーホルダーの連結用金属丸カン同等以上)
●一度取り付けと外せないロック機構で外れる心配はございません

材質: PP

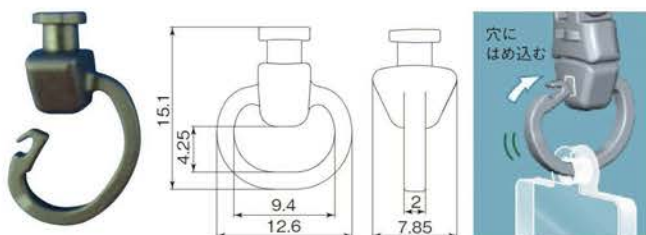

⑪ パーツ名称: TR-1

特徴: シンプルな
リングパーツ
カラー: 黒
材質: POM

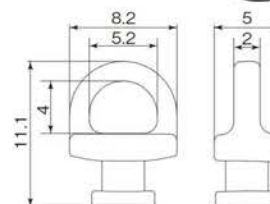

⑫ パーツ名称: カラビナKB-30T

特徴: カスタマイズシリーズ最小カラビナ
材質: POM

NEW



⑬ パーツ名称: カラビナDF-1フック

特徴: カスタマイズシリーズ最大カラビナ
材質: ABS・POM

復活



次ページ (P35~P38) に組み合わせ実例を掲載しております。

またサンプルをご希望の方はジョイントパーツ名と連結したいパーツのNoを弊社営業員又は代理店までお伝え下さい

Customize
parts

カスタマイズパーツ

カスタマイズシリーズ

カスタマイズ紹介



※左はミニ(40cm)
リールタイプ、
右は通常(70cm)
リールタイプ



※KB50-REM ベルトなし

商品コード	品名	カラー
EX200	カラビナリール KB50-RE 黒 ★	黒
EX201	カラビナリール KB50-RE ベルト無し 黒 ★	
EX250	カラビナリール KB50-REM 黒 ★	
EX251	カラビナリール KB50-REM ベルト無し 黒 ★	

●材質…リール本体/PC JP-1/POM カラビナ/POM
●ロット…100個/袋



ランドセルなどにひっかけて
いざと言うときにホイッスルを
すばやく口元へ

※R10-RE-JCとEW-1 (P12) 赤使用



商品コード	品名	カラー
EX2131	リングリール R10-RE-JC ★	黒

●材質…リール本体/PC JCホルダー/POM JP-1/POM 10Kリング/POM
●ロット…100個/袋



複数の鍵をつけても
ロック機構付リールなので
たれ下がってくる事なく安心!



商品コード	品名	カラー
EX204	カラビナリール KB50-RE-L 黒 ★	黒
EX205	カラビナリール KB50-RE-L ベルト無し 黒★	

●材質…リール本体/PC リール先端部/POM
●ロット…100個/袋



グローブホルダーや
ゴルフのバナーカバー
ホルダーなど
多くの使い方がございます。

※KB50-R10とAH-1P-15黒(P46)使用

商品コード	品名	カラー
EX310	カラビナリング KB50-R10 ★	黒

- 材質…POM
- ロット…1,000個/袋



縫製加工不要の
ワンタッチ装着。

商品コード	品名	カラー
EX330	無縫製カラビナ KB50-10K ★	黒

- 材質…カラビナ/POM 10K本体/POM
- ロット…1,000個(200個/袋×5袋)



オール樹脂製の
リングパーツなので
金属より計量。

KH-Rは簡単ロックで
作業性UP。

※R10HH-R, NRS-8F 3点パーツ(P24)
PK-M3(P27)使用

商品コード	品名	カラー
EX340	リングパーツ R10KH-R ★	黒

- 材質…POM
- ロット…1,000個/袋



カラビナシリーズ
最大サイズのDF-1は
操作性抜群。

※DF-1+TR-1, SPK-1 (P40)使用

商品コード	品名	カラー
EX401	カラビナリング DF-1+TR-1 ★	黒

- 材質…カラビナ/ABS・POM TR-1/POM
- ロット…1,000個(200個/袋×5袋)

カスタマイズシリーズ

ダブルカラビナシリーズ ※KB30/DF-1が出来たことで表現の幅が広がりました。

ぶら下げる・留めるに便利なカラビナ
用途に合わせ小・中・大の
3サイズが組み合わせ自由



商品コード	品名	カラー
① EX301	WKB-30 (JP-1) ★	黒
② EX302	KB30+KB50 (JP-1) ★	
③ EX300	WKB-50 (JP-1) ★	
④ EX303	KB30+DF-1 ★	
⑤ EX304	KB50+DF-1 ★	

●ロット…1,000個
●JP-1はJP-2タイプでも製作可能です。

カラビナリングシリーズ ※採用実績のある一部例をご紹介します

カラビナにちょっとしたものをぶら下げたい
ダブルカラビナでは重々しいと
感じる方にはリングタイプがお勧め
DF-1は皆様の声で
商品復活いたしました。



商品コード	品名	カラー
① EX310	KB50-R10 黒 (JP-1) ★	黒
② EX311	KB50-TR-1 (JP-2) ★	
③ EX315	KB50-V 黒 ★	
④ EX316	KB50-KH-R (JP-1) 黒 ★	
⑤ EX400	DF-1 ★	

●ロット…1,000個

その他組み合わせ 実例



EX350

組み合わせ ⑩ + JP-2 + ⑩



EX355

組み合わせ ⑪ + JP-2 + ⑪

商品コード	品名	カラー
EX350	リングパーツ KH-R-JP2 ★	黒
EX355	リングパーツ TR-1-JP2 ★	

- 材質……EX350:POM-PP / EX355:POM
- ロット……1,000個 / 袋
- ありそうでなかったオール樹脂製の回転カンパーツ!
- KH-Rタイプは作業性UP
- TR-1タイプは商品サイズをすっきりとめます

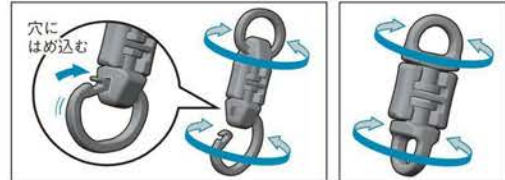

組み合わせ NP-10K 本体 + ⑤

商品コード	品名	カラー
EA270	キーパーDM-10K ★	黒

- ロット……1,000個 / 袋
- 無縫製なのでキャップキーパー等が簡単製作可能
- ちょっとした取り外しはクリップではなく脱着パーツですっきり操作!!



タオルカシメ TK-1

NEW



タオルにフック穴を簡単・縫製なしで作れます。



繰り返し使用可能

商品コード	品名	カラー
EF660	タオルカシメパーツ TK-1 透明	透明

- 材質…PP
- ロット…2,000個
- ※タオル生地の手みやへム・ミミの縫製により使用できるタオルが変わります。サンプルにてご確認ください。

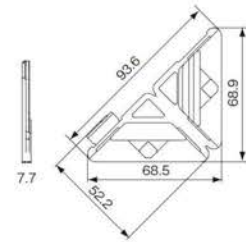

カラビナを取り付ければアウトドアや釣りなどで必要不可欠なタオルを簡単に持ち運びできます



吊り下げ陳列用のフックシールの代わりに使えば、
・そのままフック穴として
・取り外して別のタオルに再利用できる、環境に配慮した商品です

別注色対応実例 弊社が保有するカラーから選択頂けます。ロットは5,000個～

詳細・完全別色のご相談は弊社営業又は代理店まで



タオルへの取付け方法



- ① 3つ窓部分を下にします。
- ② 一番下部分にタオルを向こう側へ通します。
- ③ 通したタオルをこちら側へ2番目の窓から通します。
- ④ 通したタオルを折り返します。
- ⑤ カシメパーツで閉じ込み完成

カスタマイズパーツ

カラビナ

KB-F(バラパーツ) / KB-FM 松葉紐付き

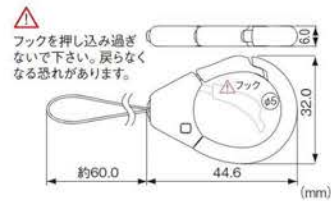

商品コード	品名	カラー
EF481	KB-F(バラパーツ)	黒
EF480	KB-FM	

- KB-F(バラパーツ)でお好みの松葉紐をお取付いただけます。
- 材質…フック/POM カバー/PC
- ロット…500個/袋(KB-F) 500個/袋(KB-FM)



フィンガーストラップタイプの
オール樹脂製カラビナ。
スマートフォンやポータブルゲーム機の
フィンガーストラップとして最適。

装着方法(KB-F)

- ① 松葉紐を結ぶ
 △ 結び目から 5mm程度
- ② フックを内側へ納める
- ③ フックに松葉紐を引っ掛ける
 OK: 松葉紐がはみ出ないように合わせる
 NG: フック部にはみ出る
 △ 松葉紐がはみ出た状態で 紐付くと動作不良になるため注意
- ④ カバーを組付ける
 フックと凸の向きを合わせる
 カバーを軽く押えながら松葉紐を引張る

カラビナ

KB-30 / KB-50 / KB-65

D.PAT.

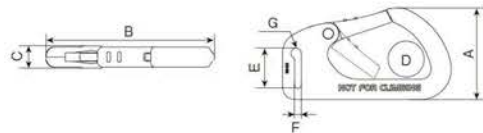

商品コード	品名	カラー	A	B	C	D	E	F	G
EF430	KB-30		18.0	30.0	5.0	φ5.5	-	-	φ3.4
EF450	KB-50	黒	26.7	50.0	6.6	φ11.0	10.5	2.0	φ3.0
EF465	KB-65		35.4	65.0	8.6	φ14.5	15.5	2.6	φ4.0

(mm)

- オール樹脂製の為、携帯ストラップやネックストラップに使用した際、身の周りの物や靴の中を傷つけることがありません。
- 樹脂パネによって、滑らかな開閉が可能です。
- KB-50とKB-65は刻印が可能です。※詳しくは当社営業員までお問い合わせ下さい。
- フック部はKB-30はφ5.5mm、KB-50はφ11mm、KB-65はφ14.5mmまでの、靴やベルトループ等に取り付けることができます。
- 対応紐はKB-30は丸紐φ3mm、KB-50は平紐10mm、丸紐φ3mm、KB-65は平紐15mm、丸紐φ4mm程度までです。
※紐の素材ならびに織り方によって使用できる紐のサイズは変化します。サンプルにてご確認ください。
- KB-50、KB-65は二重カンや平紐を取り付ける際の一体感を考慮した穴形状です。
- フック部の耐荷重は、KB-30は5Kg、KB-50、KB-65は20kgまでです。
※実験値であり保証値ではありません。

カラビナやフックとして
幅広く活用でき、用途に合わせて
3つのサイズからお選びいただけます。
おしゃれで実用的な
オール樹脂製タイプのカラビナ!



△ 登山用など、重量物の吊り下げには使用できません。

- 材質…フック/ロックカバー/POM
- ロット…KB-30:500個/箱
KB-50:200個/箱
KB-65:100個/箱

スパイラルコードカシメ

SPK-1

PAT.P



商品コード	品名	カラー
EJ510	SPK-1	白★
EJ511		黒★

- 溶剤を使わずにコード(推奨サイズ線径φ2mm 内径φ3mm)をカシメることが出来ます。
※材質等で左右しますので、サンプルにてご確認ください。
- 先端のリングに取り付けたいものを先に取り付けることで作業性がアップします。
- 金属を扱う場合に最適です。

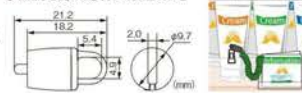

ありそうでなかった!
スパイラル/カールコードを
溶剤なしでカシメることができます。

- 材質…本体・ケース/POM
- ロット…1,000セット/袋

装着方法



コードエンドストッパー

CES-M2.5



商品コード	品名	カラー
EJ500	CES-M2.5★	黒
EJ501		白

- 対応紐は、ゴム紐φ2.5~3.0mmです。
※紐の素材ならびに織り方によって使用できる紐のサイズは変化します。サンプルにてご確認ください。
- 規格より細い径のコードを使用すると、コードが抜けてしまう可能性があります。使用しないでください。
- 耐荷重は5kg程度です。
- 必ずコードをヒートカットしてから使用してください。
- 材質…POM
- ロット…2,000セット/袋

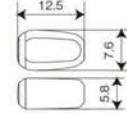

画期的な超小型
コードエンドストッパー
先端をスマートに処理します。

装着方法



プラスナカン

PN-1

PAT.P



樹脂製なので

- 錆びません。
- 軽い
- 加工性バツグン

いろいろなアイテムに利用できます。



商品コード	品名	カラー
EF650	PN-1	黒

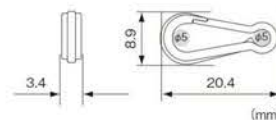

- 材質…POM
- ロット…1,000個/袋



金属ナスカンの代わりに使用することで、軽量化や備対策が図れます。

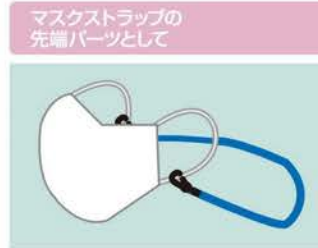

スパイラルコードを使ったキーホルダーパーツも、溶剤不要のカシメパーツSPK-1と一緒に使用することで、簡単に作れます。
耐荷重: 約2kg
通せるサイズ: 約φ3

Tip: resin parts
先端処理パーツ

フィッシュクリップ 原寸スペック表

カム・バネ:黒 / レバー:透明 ※1はスケルトンブラック	商品コード	品名	カラー	対応紐		グリップ力 ※2
				サイズ	形状	
Sサイズ Mサイズ Lサイズ Gサイズ						
	EC261	FS-2-10C	黒★	10mm	平紐	1kg程度
	EC260		アイボリー★			
	EC193	FS-1	黒	10mm	平紐	1kg程度
	EC191		アイボリー			
	EC203	FS-2	黒	10mm	平紐	1kg程度
	EC201		アイボリー			
	EC213	FS-3	黒	φ5mm	丸紐	1kg程度
	EC211		アイボリー			
	EC003	F-1	黒※1	8mm	平紐	2kg程度
	EC001		アイボリー			
	EC022	F-2	黒※1	8~10mm	平紐	2kg程度
	EC020		アイボリー			
	EC032	F-3	黒※1	φ6mm	丸紐	2kg程度
	EC030		アイボリー			
	EC042	F-3V	黒	φ3~4mm	丸紐	2kg程度
	EC040		アイボリー			
	EC101	F-2-15F	黒※1	15mm (厚み:1.6mm)	平紐	2kg程度
	EC100		アイボリー			

Fish clip
フィッシュクリップ

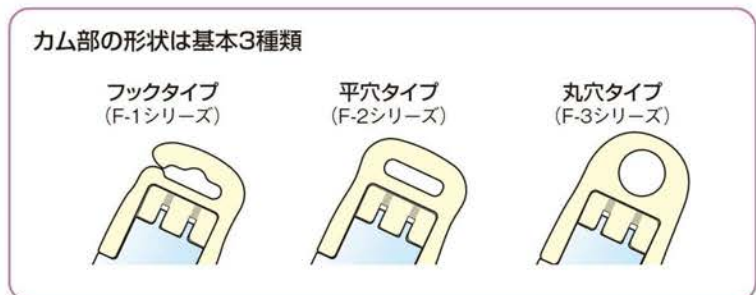
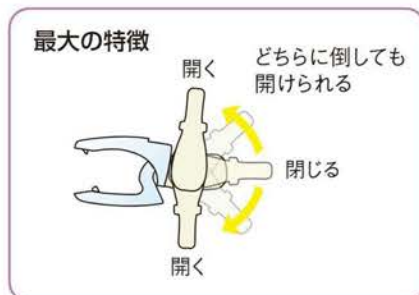

★は受注生産品となります

※2グリップ力は弊社実験値であり、保証値ではありません。●材質…… カム/POM レバー/PC バネ/PES

カム・バネ:黒/レバー:透明 ※1はスケルトンブラック Sサイズ Mサイズ Lサイズ Gサイズ	商品コード	品名	カラー	対応紐		グリップ力 ※2
				サイズ	形状	
	EC052	F-2-15	黒 ※1	15mm	平紐	2kg程度
	EC050		アイボリー			
	EC082	F-2-20	黒 ※1	20mm	平紐	2kg程度
	EC080		アイボリー			
	EC092	F-2-25	黒★ ※1	25mm	平紐	2kg程度
	EC090		アイボリー★			
	EC098	F-2-30	黒★ ※1	30mm	平紐	2kg程度
	EC097		アイボリー★			
	EC241	FL-1-15	黒★	15mm	平紐	2~3kg 程度
	EC240		アイボリー★			
	EC254	FL-2-15	黒	15mm	平紐	2~3kg 程度
	EC253		アイボリー			
	EC281	FG-2-15	黒	15mm	平紐	2~3kg 程度
	EC280		アイボリー			

他にも特徴あるカム形状が4品目

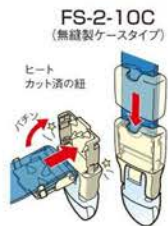

Fish clip
フイッシュクリップ

フィッシュクリップ フックタイプ 後づけ可能タイプ

FS-1 / F-1 / FL-1-15

PAT.



後づけ可能タイプ。

フック式なので簡単に紐を通せます。
平紐と丸紐の両方に対応しています。

商品名	カラー	紐	A	B	C	D	E	F	G
FS-1	黒 アイボリー	10	12.5	28.5	6.5	8.0	2.1	11.0	-
F-1		8	13.5	36.2	8.8	8.0	2.1	15.0	3.1
FL-1-15★		15	20.7	49.9	11.0	15.1	3.2	20.0	6.2

(mm)

- 挟んだら離さない力強いグリップ力を発揮し、様々な用途に対応できます。
- どちらに倒しても開くワンタッチ開閉です。
- オール樹脂製で金属を使用しておりません。検針器対応です。
- 対応平紐幅は、FS-1は10mm、F-1は8mm、FL-1-15は15mm程度です。

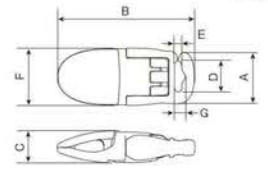

- 材質……レバー/PC
バネ/PES
カム/POM
- ロット……1,000個/袋

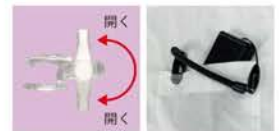

フィッシュクリップ 平紐用

FS-2 / F-2 / F-2-15 / F-2-20 / F-2-25 / F-2-30 / FL-2-15 / FG-2-15

PAT.

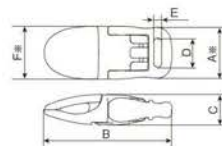

商品名	カラー	紐	A	B	C	D	E	F
FS-2	黒 アイボリー	10	11.7	27.7	6.5	8.4	2.0	11.0
F-2		10	13.8	36.1	8.8	8.0	3.1	15.0
F-2-15		15	19.1	35.6	8.8	15.0	1.9	15.0
F-2-20		20	23.9	35.6	8.8	20.0	1.9	15.0
F-2-25★		25	31.1	37.0	8.8	26.7	2.9	15.0
F-2-30★		30	36.0	37.9	8.8	31.0	3.3	15.0
FL-2-15		15	20.0	47.0	11.2	15.0	2.8	19.8
FG-2-15		15	29.5	67.9	16.4	15.1	2.9	29.8

(mm)

- 挟んだら離さない力強いグリップ力を発揮し、様々な用途に対応できます。
- どちらに倒しても開くワンタッチ開閉です。
- オール樹脂製で金属を使用しておりません。検針器対応です。
- 超小型から大型まで豊富なサイズを取り揃えています。
- 対応平紐幅は、FS-2は10mm、F-2は10mm、F-2-15は15mm、F-2-20は20mm、F-2-25は25mm、F-2-30は30mm、FL-2-15は15mm、FG-2-15は15mm程度です。
※紐の素材ならびに織り方によって使用できる紐のサイズは変化します。サンプルにてご確認ください。



大きく社名をプリントした紐や、デザインテープ紐等の幅広の紐が使用できます。

- 材質……レバー/PC
バネ/PES
カム/POM
- ロット……1,000個/袋

※FL-2-15は500個/袋となりますが、1,000個ロットとなります。

強力なグリップ力と大きな開口部、豊富なサイズで様々な用途にお使いいただけます。どちらに倒しても開くワンタッチ開閉です。

フィッシュクリップ 丸紐用

FS-3 / F-3 / F-3V

PAT.

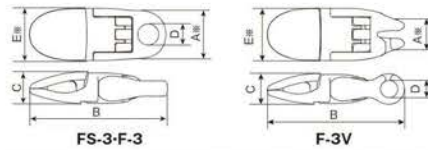

商品名	カラー	紐	A 紐の幅	B	C	D	E 紐の長さ
FS-3	黒 アイボリー	φ5	10.6	30.8	6.5	φ5.0	11.0
F-3		φ6	13.4	38.5	8.8	φ5.9	15.0
F-3V★		φ3~4	9.0	39.2	8.8	φ4.8	15.0

(mm)

ワンタッチ装着機能 (F-3Vのみ)。
強力なグリップ力はそのままだに、丸紐に対応したフィッシュクリップです。F-3Vは簡単に紐やリングを後付け出来ます。

- 挟んだら離さない強いグリップ力を発揮し、様々な用途に対応できます。
- どちらに倒しても開くワンタッチ開閉です。
- オール樹脂製で金属を使用しておりません。検針器対応です。
- 使いやすい3タイプを取り揃えました。
- 対応丸紐幅は、FS-3はφ5mm、F-3はφ6mm、F-3Vはφ3~4mm程度です。
※紐の素材ならびに織り方によって使用できる紐のサイズは変化します。サンプルにてご確認ください。



軽量物のストラップやぶらつき・巻きつき防止に

- 材質……レバー/PC バネ/PES カム/POM
- ロット……1,000個/袋

フィッシュクリップ 縫製加工不要 ケースタイプ

FS-2-10C

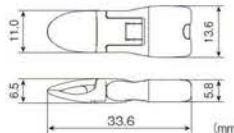

商品名	カラー
FS-2-10C	黒 アイボリー★

いろいろな厚みの紐に対応する新機構付き。
加工箇所が隠れるので見た目もスッキリ!!

- なめらかなデザインの新機構は加工箇所が見えません。
- 縫製加工不要の為にコストダウンとスピードアップに繋がります。
(注)必ず紐はヒートカットしてから装着して下さい。加工時にケースが完全にはまっている事をご確認ください。
- 対応紐幅は、平紐10mm(紐厚0.6~1.0mm)程度までです。
- 新機構によって、より広い範囲の紐厚に対応できます。
※詳細は紐取り付け説明書参照。
※紐の素材ならびに織り方によって使用できる紐のサイズは変化します。サンプルにてご確認ください。
- オール樹脂製で金属を使用しておりません。検針器対応です。
- 材質……レバー/PC バネ/PES カム/POM フタ/POM ケース/POM
- ロット……300セット/箱



フィッシュクリップ 縫製加工不要 ワンタッチ装着

F-2-15F

PAT.

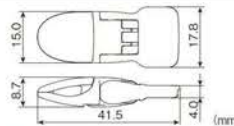

商品名	カラー
F-2-15F	黒 アイボリー

ワンタッチで装着できる
スタイリッシュな無縫製タイプのフィッシュクリップ。

- 縫製加工不要の為にコストダウンとスピードアップに繋がります。
(注)必ず紐はヒートカットしてから装着して下さい。加工時にフタが完全にはまっている事をご確認ください。
- 様々な用途に対応できます。
- 対応紐幅は、平紐15mm(紐厚1.6mm)程度までです。
※紐の素材ならびに織り方によって使用できる紐のサイズは変化します。サンプルにてご確認ください。
- オール樹脂製で金属を使用しておりません。検針器対応です。
- 材質……レバー/PC バネ/PES カム/POM フタ/POM
- ロット……1,000個/袋



キーパークリップ 丸穴タイプ

S / M



強力なグリップ力で、落下防止クリップの代名詞。

商品コード	品名	色	長さ	幅	高さ	穴径
EA103	キーパークリップS	黒	10.7	35.0	11.3	φ4.7
EA106	キーパークリップS	透明				
EA204	キーパークリップM	黒	12.6	39.3	12.3	φ5.7
EA207	キーパークリップM	透明				

(mm)

- 材質……本体/POM(透明/PA) レバー/ABS(透明/PC) 板バネ/ステンレス
- ロット……1,000個/袋

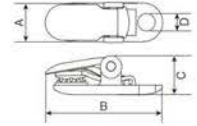

キーパークリップ 後づけ可能タイプ

Sフック



商品コード	品名	カラー
EA152	Sフック	透明

- 材質……本体/PC レバー/PC 板バネ/ステンレス
- ロット……1,000個/袋

キーパークリップ 平紐用

M-20



商品コード	品名	カラー
EA221	M-20★	黒★
EA220	M-20★	透明★

- 材質……黒:本体/POM レバー/ABS 透明:本体/PA レバー/PC 板バネ/ステンレス
- ロット……1,000個/袋

キーパークリップ 後づけ可能/着脱可能タイプ

DM / DM-15 / DM-20

D.PAT.



クリップを挟んだままワンタッチ着脱。ストラップ取り付けも簡単です。

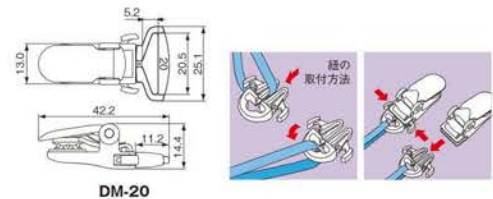
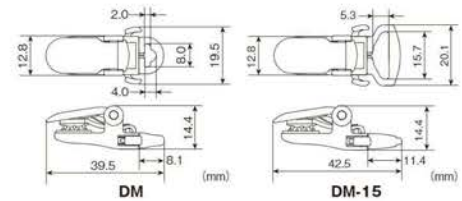

商品コード	品名	カラー
EA250	DM	黒
EA260	DM-15	
EA270	DM-20	

- 材質……黒:本体/POM レバー/ABS 板バネ/ステンレス
- ロット……1,000個/袋

ディープクリップ

DP-1

D.PAT. PAT.



キーパークリップシリーズのオール樹脂製タイプ
簡易的なカードケース取り付け用フックがついています。

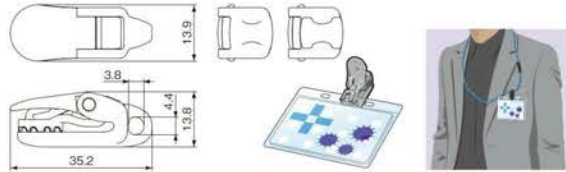

商品コード	品名	カラー
ED460	DP-1 ★	黒

●材質……外レバー／ABS 本体・中レバー／POM ●ロット……1,000個／袋

ストラップクリップ 樹脂製クリップ

パワークリップ



シリーズ最強のグリップ力!!

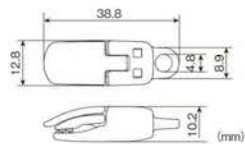

商品コード	品名	カラー
ED400	パワークリップ	黒

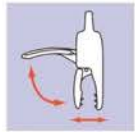

●フラットなデザインで何にでもスマートに使えます。

●材質……外レバー／ABS
本体・中レバー／POM
板バネ／ステンレス

●ロット……1,000個／袋

ナスクリップ(穴有)



レバー全面に印刷可能!!

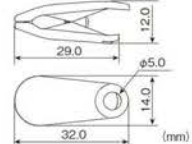

商品コード	品名	カラー
ED500	ナスクリップ★	透明★

- バネの中に収納しているので、レバーに全面印刷可能です。小さいクリップで大きな印刷ができます。
- 流線型のスタイリッシュな形状です。突起物が無いので手にやさしくフィットします。
- φ5mmの丸穴が付いています。お客様のいろいろな商品に利用可能です。
- 他社との差別化にご採用下さい。帽子の飛び防止クリップなどさまざまな商品に利用できます。

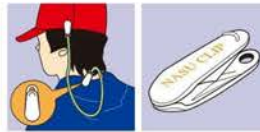

●材質……本体／PC
レバー／PS
バネ／ステンレス

●ロット……1,000個／袋

ストラップクリップ 樹脂製クリップ

AH-1P-15



FJ003

FJ004

毛布からハンカチまで幅広く挟める
15mm平紐対応の万能クリップ。

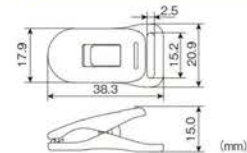

商品コード	品名	カラー
FJ003	AH-1P-15	アイボリー
FJ004		黒

- 丸みのあるボディでやさしい印象のデザインだからベビー用品やひざかけなどに最適!更に開口は10mmと大きく開くので挟み易く、大きなレバーで薄手から厚手の生地まで挟めます。※生地によってグリップ力が変わります。サンプルにてご確認ください。
- レバー部は名入れ印刷が可能です。
- 対応紐幅は15mm程度までです。紐厚は2.0mm程度まで幅広く対応できます。※紐の素材ならびに織り方によって使用できる紐のサイズは変化します。サンプルにてご確認ください。
- 金属を使用しておりません。検針器対応です。



●材質……本体／PC レバー／PC バネ／POM

●ロット……500個／袋

クリップバラエティー

プラバチナツメ

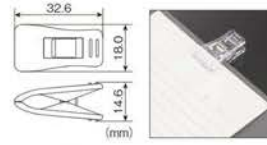

商品コード	品名	カラー
FA030	プラバチナツメ	透明
FA031		赤
FA032		黄
FA033		青
FA034		緑
FA035		スモーク

- カラー

クリアー	青	赤
緑	スモーク	黄
- ご家庭で、オフィスでなんでも挟めるオールラウンドクリップ。
- 口が大きくひろくので、使いやすい抜群です。
- 材質…本体/PS
バネ/ステンレス
- ロット…500個/袋

プラバチCL

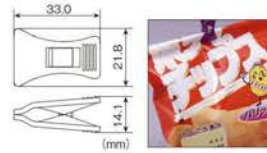

商品コード	品名	カラー
FA050	プラバチCL	白★
FA036		クリアー★
FA052		赤★
FA053		黄★
FA054		紫★
FA055		緑★

- カラー

クリアー	白	赤
緑	紫	黄
- 質実剛健なオールラウンドクリップ。
- シャープなデザイン。口が大きく開くので、使いやすい抜群です。
- お菓子など袋とじに。
- 材質…本体/ABS(カラー)・PS(透明)
バネ/ステンレス
- ロット…500個/袋

プラバチナス

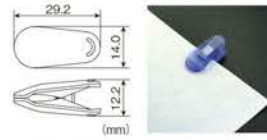

商品コード	品名	カラー
FA100	プラバチナス	クリアー★
FA101		ブルー★
FA102		レッド★
FA103		バイオレット★
FA104		オレンジ★
FA105		グリーン★

- カラー

クリアー	ブルー	レッド
グリーン	オレンジ	バイオレット
- 薄型バネを中に収納したコンパクトサイズのクリップ。
- 小型ペーパークリップとして使用もできます。
- カラーバリエーション豊富なスタイリッシュなデザイン。
- 全面に印刷可能です。
- 材質…本体/PS レバー/PS
バネ/ステンレス
- ロット…1,000個/袋

スタンドクリップ(パイプ仕様)

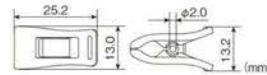

商品コード	品名	カラー
FA130	スタンドクリップ	透明
FA131		ブルー
FA132		レッド
FA133		バイオレット
FA134		オレンジ
FA135		グリーン

- カラー

クリアー	ブルー	レッド
グリーン	オレンジ	バイオレット
- クリップ中央部にはφ2mmのパイプが付いており、中にワイヤーや紐を通して吊り下げる事が可能になっております。
- 小型ペーパークリップとしてご使用もできます。
- おしゃれでカラーバリエーションも豊富。
※紐はついておりません。
- 材質…本体/PS レバー/PS
パイプ/POM バネ/ステンレス
- ロット…1,000個/袋



クリップバラエティー

パイプクリップ SK-5



商品コード	品名	カラー
FB650	SK-5 ★	クリアー

- クリップ中央にパイプを取り付けられます。クリップを開いてはめ込むだけの簡単装着で、繰り返し脱着も可能です。
- クリップ先端に滑り止めマットが付いているので、紙1枚でも強力にグリップします。
- φ5.0～5.8mmまでのパイプ類に対応。POPスタンドや金属製のネット、結束帯にも使用できます。

●材質…本体/PC レバー/PC パイプホルダー/POM バネ/ステンレス
マット/ポリオレフィン系樹脂

●ロット…1,000個/袋

パイプクリップ SK-3

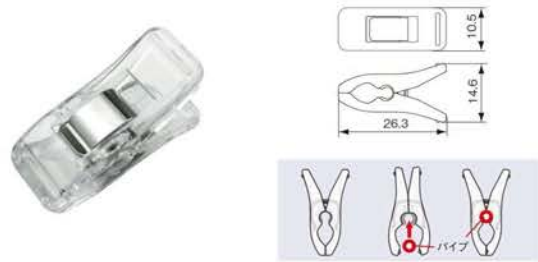

商品コード	品名	カラー
FB655	SK-3 ★	クリアー

- φ3mm程度のネット什器に後から取付け可能なクリップ。
- パイプやケーブルなどをしっかりホールドできます。
- クリップを開いて取り付けられ、繰り返しの着脱が可能です。

●材質…レバー/PS パイプホルダー/POM
バネ/ステンレス

●ロット…1,000個/袋



クリックス

クリックス せぼね君 5連 / 10連



クリックスせぼね君 5連

クリックスせぼね君 10連

商品コード	品名	カラー
DH410	クリックスせぼね君 小(5連) ★	白
DH420	クリックスせぼね君 大(10連) ★	

- 自由に曲がる万能クリップ。
- 事務機や電話機のメモ立てに最適。
- 接続パーツを取り外して長さを自由に変えられます。

●材質…クリップ部:本体/レバー/PS バネ/ステンレス
ジョイント部:カラー部/POM 透明部/PS

●ロット…1,000個/ケース



クリックス UC-20



商品コード	品名	カラー
DH200	クリックス UC-20	透明

- さまざまな場所でご利用できるカードホルダーの決定版。
- ターンプライスクリップだからクルクル自由に角度を変えて取付けできます。
- 使いやすさはもちろん、透明のボディは他のカラーの邪魔になりません。

●材質…クリップ部/PS・ステンレス ジョイント部/POM カード立て/POM
●ロット…500個/袋 4袋(2,000個)/ケース

クリックス CC-20



商品コード	品名	カラー
DH400	クリックス CC-20	透明

- 角度を自由に変えることができ、強力クリップでしっかりと止めます。

●材質…クリップ部/PS・ステンレス
ジョイント部/POM

●ロット…250個/袋 6袋(1,500個)/ケース

クリックス

クリックス MC-20



マグネット



例えば冷蔵庫にメモ等を。

商品コード	品名	カラー
DH600	クリックス MC-20 ★	透明(台座/白)

- 強力クリップに強力マグネット付き。
- 角度を自由に変えることができます。

- 材質…クリップ部/PS・ステンレス
ジョイント部/ POM
台座部/ABS・フェライト磁石
- ロット…100個/袋
5袋(500個)/ケース

クリックス PH-21 / PH-21CM



商品コード	品名	カラー
DL002	クリックス PH-21	透明
DL005	クリックス PH-21CM	

- ラチェット機構により、お好みの角度(10段階)で確実にとまります。
- カードサイズはハガキ大まで使用可能です。

- 材質…クリップ部・レバー/PS
本体/PC・ステンレス
カード立て/PMMA
台座部/PC
- ロット…PH-21 500個/袋
6袋(3,000個)/ケース
PH-21CM 500個/袋
4袋(2,000個)/ケース

マグネット商材

PMベース

NEW



マグネット

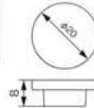

商品コード	品名	カラー
DG353	PMベース	透明

- 中20mmの貼り付け面積を持つ強力マグネットベース
- 材質…本体/PC 磁石/ネオジム磁石
- ロット…1,000個(100個/袋×10袋)

PMループ

NEW



マグネット

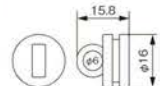

商品コード	品名	カラー
DG352	クリックス PMループ	透明

- 6mmのループ穴を持ち、500g程度までしっかりぶら下げれます
- 材質…本体/PC 磁石/ネオジム磁石
- ロット…1,000個(100個/袋×10袋)

PM-V

NEW ちょっと変わった
マグネットフック



マグネット

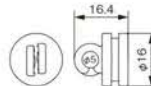

商品コード	品名	カラー
DG356	クリックス PM-V	透明

- ワンタッチ取り付け可能な縦穴フックがついたマグネットです
※取り付け方法はP20 NC-1PVをご参照下さい
- 材質…本体/PC 磁石/ネオジム磁石
- ロット…1,000個(100個/袋×10袋)

マグネットフック MG-KH



マグネット

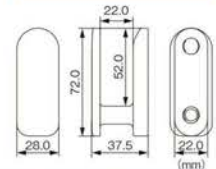

商品コード	品名	カラー
FC361	MG-KH ★	ホワイト



- 工場から家庭まで幅広く使えるマグネットフックです。
- 1個使いならマグネットフック! 2個使いなら本を開いて固定できます!!
- マグネットは強力なネオジム磁石を採用し、裏面には滑り止めシートで耐荷重UP。

- 材質…本体/PC 磁石/ネオジム磁石 保護シート/PO系フィルム
- ロット…200個/箱

マグネット商材

超薄型マグネットクリップ CU-MG

NEW



厚み11mmの
超薄型マグネットクリップ



マグネット

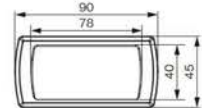

レバーは78mm×40mmの
大きな印刷面が確保出来ます。

商品コード	品名	カラー
FC255	CU-MG	ホワイト

- 強力なネオジム磁石採用(耐荷重300g、ホワイトボード面では150g)
- しっかりしたステンレスバネはA4コピー用紙40枚まで扱えます。
- 材質…本体・レバー/ABS バネ/SUS 磁石/ネオジム磁石
- ロット…2,000個(増分1,000個単位)

収納式マグネットフック

NEW



マグネット

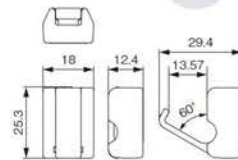

フックが収納できる
小型マグネットフック

商品コード	品名	カラー
FC600	収納式マグネットフック	ホワイト

- フック部が収納できるので使わないときにフックが邪魔になりません。
- 細紐をひっかけたままフック部が収納できるので強風などでぶら下げたものが落下するのを防ぎます。
- 材質…本体・レバー/PC 磁石/ネオジム磁石 保護シート/PO系フィルム
- ロット…

まぐ太郎

復活



マグネット

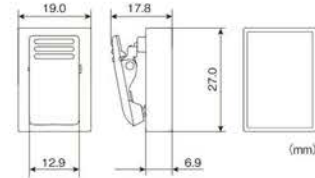

商品コード	品名	カラー
FC300	まぐ太郎	アイボリー
FC302		サックス

- 無駄の無いコンパクトサイズ。
- 小さなスペースでもOK。
- 小さくても強力なマグネット。
- かわいらしいサイズで大人気!
- 材質…レバー/ABS フレーム/スチール 打込ピン/スチール バネ/スチール 台座/ABS マグネット/フェライト磁石 ヨーク/ステンレス 保護シール/テトロン
- ロット…500個/箱

メモクリップ

メモクリップ MMC-01

2023年秋頃 販売開始予定 NEW

片手で簡単差込で書類をしっかりとホールド!
外すときは横にスライドするだけ



商品コード	品名	カラー
FB851	MMC-01 ★	透明

- コピー用紙が1~5枚を保持することが可能です
- 金属パーツを使用していないため、用紙が傷つきません
- 粘着シートは汚れても水洗いするだけで粘着力が復元するため、繰り返しの使用ができます。
- 材質…本体/PC 押さえバネ/エラストマー 粘着シート/TGシート
- ロット…1,000個/箱

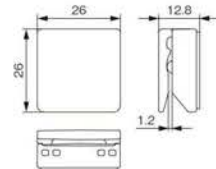

両面テープタイプやマグネットタイプ
今後も続々シリーズ充実化予定

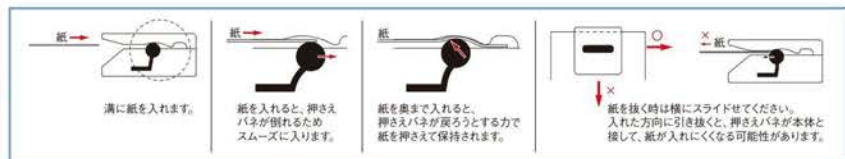

マグネット商材/メモクリップ

Magnet goods
Memo clip

なふだっこ

なふだっこ / なふだっこ(パッケージ)

D.PAT. PAT.



服に穴を空けずに
名札を留める

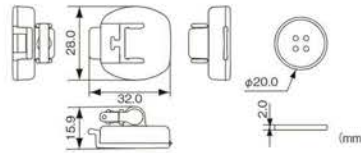

- 材質…本体/PP、ホルダー/POM、ジョイント/POM、ボタン/ABS
- ロット…250セット/袋

取付け方法

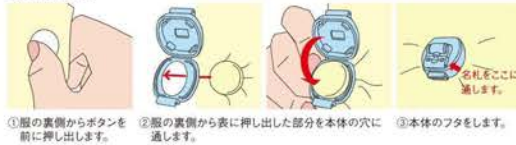

- ①服の裏側からボタンを前に押し出します。
- ②服の裏側から表に押し出した部分を本体の穴に通します。
- ③本体のフタをします。

商品コード	品名	カラー
CR020	なふだっこ	ホワイト
CR021		スカイブルー
CR022		ローズピンク
CR023		イエロー
CR024		サックス
CR025		ピンク

- 厚手の生地の洋服でも、付属のボタンを縫っていただくことで、使用いただけます。
※付属のボタンは、縫っても使用できるよう、穴が開いております。
- 安全ピン付きの名札をそのまま取り付けることができます。
- 通学時には、名札を簡単に裏返すことができます。回転時に、カチッと音がするので、安心です。
- 名札を引っ張られたり、引っかかってしまった時などある程度の負荷がかかると、安全にはずれるように設計しています。衣類にダメージを与えません。



商品コード	品名	カラー	入数	商品JAN	商品コード	品名	カラー	入数	商品JAN
CR001	なふだっこ	ホワイト	1セット	690258	CR004	イエロー	1セット	690289	690296
CR002		スカイブルー		690265	CR005	サックス			
CR003		ローズピンク		690272	CR006	ピンク		690302	

●希小売価格(税抜)

300円

●ロット…250台紙/袋

なふだっこ クリップタイプ



なふだっこ
シリーズに
クリップタイプ
が新登場
ワンタッチで
取り付け簡単!!

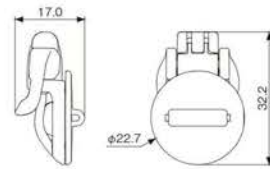

商品コード	品名	カラー
CR050	なふだっこクリップタイプ	アイボリー
CR053		スカイブルー★
CR054		ローズピンク★
CR055		イエロー★

- 材質…クリップ本体・レバー/PC、バネ/PES、カムレバー/POM
- ロット…1,000個/袋(アイボリーのみ)
10,000個/ケース(スカイブルー、ローズピンク、イエロー)

使い方



- 回転パーツは安全ピンの針を通して、名札を取付ける。
- レバーをあげて、クリップを開き、服を挟む。
- 服を挟んだら、レバーを閉じて、クリップを固定する。
- Tシャツなどの場合
クリップを上下を逆にして服を挟んで下さい。
- ※回転パーツは360度回転します。
- ※レバーを上まで開くとクリップが閉じます。
※取付け時に指など挟まないように注意して下さい。
※名札の種類によっては使用できない場合があります。

エコ素材

ダンボールクリップ DBC-30

D.PAT.

ガムテープ要らずのすぐれもの。
分けて・つないで2WAY!!



商品コード	品名	カラー
FB800	DBC-30★	黒

- 材質…本体/再生PC
- ロット…2,000個/箱
※2個で1セットの商品となります。

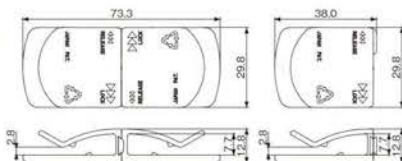

フタをするとき



フタを開いた状態にするとき



なふだっこ/エコ素材

Material Eco