

# 901 雑品 Accessories

## キーホルダー Key Holder

# 1000 56mm



# 1001 65mm



# 1002 64mm



# 1003 42mm



# 1012 69mm



# 1012 A 68mm



#1013 スネーク 60mm



# 1013 メッシュ 60mm



# 1017 63mm



# 1053 71mm



# 1081 35mm



# 1097 10cm~



# 1100 49mm



# 1106 67mm



# 1107 32mm



# 1108 52mm



# 1111 55mm



# 1114 54mm



# 1115 40mm



# 1116 50mm



# 1117 56mm



# 1121 50mm



# 1122 54mm



# 1125 59mm



# 1127 72mm



# 1129 112mm



# 1130 68mm



# 1134 150mm



# 1140 48mm



# 1140 C 60mm



# 1162 52mm



# 1163 55mm



# 1165 60mm



# 1166 53mm



# 1167 55mm



# 1168 37mm



# 1171 45mm



# 1174 53mm



# 1180 103mm



Gリング リング:27mm・30mm



#6 ナス環 L 370mm



#336 D 70mm



# 340 E 83mm



# 342 D 68mm



W22Dock 88mm



# 901 雑品 Accessories

## キーホルダー Key Holder

### 5連ドッキングホルダー



65mm

### 3連キーホルダー



79mm

### 皮革キーホルダーRO



90mm

### 皮革キーホルダーSQ



105mm

### 皮革キーホルダーOV



95mm

## プラスチック枠付キーホルダー



### 丸



内寸	×	外寸 (mm)
20φ	×	24φ
25φ	×	29φ
31φ	×	35φ
40φ	×	48φ
54φ	×	64φ



### ハート



内寸	×	外寸 (mm)
(21×25)	×	(26×30)
(34×40)	×	(40.7×46.6)
(50×50)	×	(60×60)



### ユニフォーム(パンツ付き)



内寸	×	外寸 (mm)
(27.5×27)	×	(32×31)



### ユニフォーム



内寸	×	外寸 (mm)
(27×34)	×	(31×38)
(44×54)	×	(52×62)

### Tシャツ



内寸	×	外寸 (mm)
(25×18)	×	(35×38)
(40×30)	×	(65×57)

### ボール



内寸	×	外寸 (mm)
25φ	×	28φ

### 絵馬



内寸	×	外寸 (mm)
(18×27)	×	(22×31)

### お守り



内寸	×	外寸 (mm)
(31×22)	×	(35×38)

### ピック



内寸	×	外寸 (mm)
(32.6×33)	×	(37×37)

### タグ



内寸	×	外寸 (mm)
(43.7×22.5)	×	(49×28)

### 角



内寸	×	外寸 (mm)
(22×22)	×	(25×25)
(25×18)	×	(28×21)
(30×25)	×	(34×29)
(30×17)	×	(34×21)
(36×12)	×	(43×16)
(33×33)	×	(41×41)
(46×26)	×	(52×32)
(50×35)	×	(58×43)
(68×45)	×	(78×55)
(85.5×54)	×	(94×62.5)

### スティック



内寸	×	外寸 (mm)
(52×10)	×	(58×13) 円柱
(52×10)	×	(58×13) 角柱
(57×15)	×	(61×19) フラット
(57×15)	×	(61×19) スリム
(57×15)	×	(68×18) アール

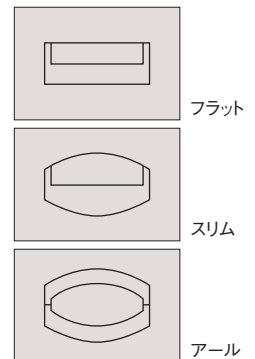

# 901 雑品 Accessories

## キーホルダーコイル・盗難落下防止コイル Key Holder Coil / Safe Coil



全長(mm)		全長(mm)		
13.0	30.0	30.0	55.0	100.0
線径 1.2φ		線径 2.0φ		
ブラック・ピンク・ブルー・グリーン・イエロー・クリアー		ブラック・ブラッククリアー・ピンク・ブルー・グリーン・クリアー		



全長(mm)	
270.0	485.0
線径 2.0φ	
ブラック・ピンク・ブルー・グリーン・クリアー	



※環類・カラビナ・クリップ・松葉など各種パーツ組み合わせ可能

#186M 全長:175mm



#196M 全長:190mm



キーリングコイル



両端レバー茄子環付コイル



レバー茄子環×二重環付コイル



ワイヤー入バンジーコイル



アイドリングストップコイル



釣竿流れ防止



盗難防止



EVAコイル



組み合わせ例



## ステンレスワイヤー Stainless Wire

### SUSワイヤー



品番	ロープ径(mm)
R-SY20	2.0
R-SY15	1.5
R-SY12	1.2
R-SY10	1.0
R-SY8	0.81

ビニールコートタイプ  
黄・青・赤・黒・透明

### SUSワイヤー 二重環×茄子環付



## Mフック



※全長、輪サイズ、コーティングなし・あり ご指定下さい。

## スパイラル Spiral

#250 全長:100mm



#290 全長:90mm



#299S 全長:210mm



#310 全長:230mm



#360 全長:70mm



#380 全長:170mm





# 901 雑品 Accessories

## プチコイル Mini Coil

松葉紐 93mm



松葉紐細 100mm



両松葉紐細 126mm



松葉ナスカン 68mm



プチバックル 52mm



プチバックル10mm 50mm



プラマツバ 60mm



両ナスカンセット 60mm



## 携帯ストラップパーツ String

マツバ金具



ラバーマツバ金具



カラーマツバ(★受注生産品)



## 根付紐



形状をお選び下さい。



# 901 雑品 Accessories

その他 各種マツバ

12mmカニ環付



LTHR1

LTHR2

キャッツアイ



LTHR3

MTL1 7.5×3.8

MTL2 8×3.5

3玉



MTL3 9.8×4

MTL4 9.8×3 脱着型



100mm



100mm

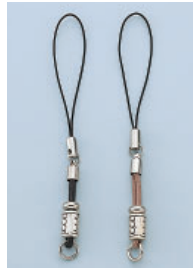

105mm



85mm



63mm



60mm



88mm

Wood1



95mm

Wood2



95mm

Wood3



80mm

Wood4



95mm

Wood5



95mm

皮革ストラップ



175mm



168mm



170mm



170mm



135mm



ハンドストラップ



サイズ・仕様・印刷、承ります。

バンジーストラップ



携帯クリーナー Cleaner



3.5mmイヤホンジャック差込パーツ



φ3.5mmのイヤホンジャックに差し込む  
ストラップ装着パーツ  
カラー:白・黒・透明(標準色)  
その他(受注生産品)  
材質:ABS(軟質PVCタイプもございます)

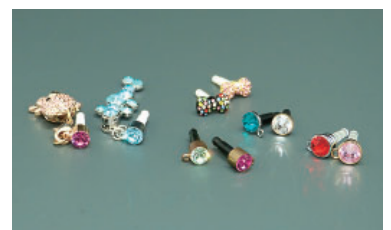

イヤホンジャックピアス(別注品)

# 901 雑品 Accessories

## ネックストラップ

名札用クリップタイプ(定番品)



紐サイズ:10mm幅×90cm  
カラー:黒・青・緑・赤・黄・灰

名札用脱着式



紐サイズ:10mm幅×90cm  
カラー:黒・青・緑・赤・黄・灰

別注品



サイズ・仕様・印刷、承ります。



15mm幅テープ 安全パーツ付



医療用ストラップ

※病院内で医師または看護師等が使用する携帯電話用です。

## 安全パーツ Safety Buckle

平紐用

NPS-8F, 10F, 12F, 15F



(PP)

NPS-10, 15, 20, 40



(POM)

丸紐用

NPS-M3F, M5F



(PP)

種類	対応紐幅(mm)
NPS-8F	8.0
NPS-10F	10.0
NPS-12F	12.0
NPS-15F	15.0
NPS-10	10.0
NPS-15	15.0
NPS-20	20.0
NPS-40	40.0
NPS-M3F 丸紐 3~5φ 平紐 8~10	
NPS-M5F 丸紐 5φ 平紐 10	

カラー:黒、透明(8F・10F)

I-69

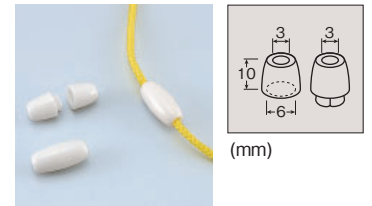

(ナイロン)

首から名札等をぶら下げた際に、ある程度の力がかかると外れるようになっています。

- ・ワンタッチ装着／負荷が掛かると外れる安全機能付きパーツです。
- ・子供が使っても安全。万が一の時に外れて首を守ります。(5kg程度の力で外れます。)
- ・縫製加工がいらないので、コストダウンに繋がります。対応紐厚は1mm程度まで。

## その他パーツ

バックルWJP-9, 11, 15, 20



(POM) 対応紐幅:8,10,15, 20mm

NP-15, 20(無縫製)



対応紐厚:0.7~1.0mm  
対応紐幅:15.0,20.0mm (POM)

カシメパーツ



カラー:黒  
対応紐幅:8.0~10.0mm



カラー:黒・透明  
対応紐幅:φ3.0 (平紐の場合 10.0mm)

NP-10K(無縫製)



対応紐厚:0.7~1.0mm  
対応紐幅:10mm  
360度回転(PC+POM)

コネクティングパーツ CP-A1



対応紐幅:6~10mm (PC)  
360度回転

CP-A1 マツバ付



対応紐幅:6~10mm (PC)  
360度回転

CP-B1 マツバ付



対応紐幅:6~10mm (PC)  
360度回転

CPD1-M



対応紐幅:6~10mm

DTCH8, 15



テープ幅:6mm / 8mm / 10mm / 15mm

サルカン SA-10, 15



対応紐幅:10,15mm (PP)

# 901 雑品 Accessories

## 吊下テープ用クリップ Suspend Clip サスペンダークリップ



d(mm)	×	L(mm)
4.5	×	30.0 (ミニ)
4.5	×	37.0

白・黒・透明 (ポリエステル)



d(mm)	×	L(mm)
10.5	×	31.0

白・黒・透明 (ポリエステル)

### 5型



d(mm)
15.0
20.0
30.0

L:33.5mm

白・黒・透明 本体:PC

### 6型



d(mm)
6φ丸
15.0
20.0
25.0
30.0
40.0

白・黒・透明 本体:PC

L:31.0mm

### 7型



d(mm)
15.0
20.0
25.0
30.0
40.0

白・黒・透明 本体:PC

L:32.0mm

## フィッシュクリップ Fish Clip

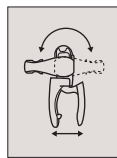

- ・フックタイプ
- ・平組タイプ (8, 15, 20, 25, 30, 40mm)
- ・丸穴タイプ (6.0φ)
- 本体:PC
- レバー:POM

- ・ワンタッチ装着!!
- ・縫製加工不要なので、コストダウンとスピードアップにつながります。
- ・平紐幅:15mm、紐厚:1.6mmまでの対応です。

## 無縫製タイプ



本体:PC カム:POM

- ・ワンタッチ装着!!
- ・縫製加工不要なので、コストダウンとスピードアップにつながります。
- ・平紐幅:15mm、紐厚:1.6mmまでの対応です。

## ナスクリップ Egg plant Clip

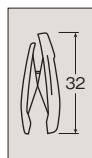

印刷可  
本体:PC  
レバー:PS  
バネ:ステンレス  
(mm)

- ・バネを中に収納しているので、レバーに前面印刷が可能です。
- ・突起物が無いので手にやさしいです。
- ・5φの丸穴があいています。

## ディーブクリップ Deep Clip

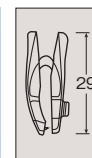

オールプラスチック  
本体:PC  
バネ:PC  
(mm)

- ・フック式のクリップなので、紐通しが簡単です。
- ・バネにも樹脂を使用しています。
- ・差し込み口が19mmと大きく、出っ張りが無いのでグリップした時にスッキリします。
- ・バネにも樹脂を使用しており、見た目スッキリ。

## フッククリップ Hook Clip



オールプラスチック  
本体:PS バネ:PC

- ・フック式のクリップなので、紐通しが簡単です。
- ・バネにも樹脂を使用しており、見た目スッキリ。
- ・透明なのでどのようなカラーにもフィットします。
- ・クリップ裏面にフックがついており、ポケット等に簡単に取付け可能です。

## フック式クリップ NC-2PV



オールプラスチック  
本体、バネ:PC



# 901 雑品 Accessories

## カラビナ Carabiner

フラットタイプ, ラウンドタイプ

40R・50R・60R

80R



L(mm)			
40.0	50.0	60.0	80.0

## プラスチック製カラビナ



テープ巾:15mm プラスチック製 POM



・バックル付き。  
・簡単に取り外し可能。

## ネオジウム磁石 Neodymium Magnet



丸型		長方形型
4φ×2.0t	13φ×2.5t	3×10×2.0t
5φ×1.0t	15φ×1.0t	3×12×2.0t
5φ×2.5t	15φ×1.5t	3.5×15×3.0t
5φ×5.0t	15φ×2.5t	12×7×4.0t
8φ×2.0t	15φ×5.0t	20×15×5.0t
8φ×3.0t	18φ×1.5t	
10φ×1.0t	20φ×2.5t	
10φ×1.5t	20φ×5.0t	
10φ×2.5t		
10φ×5.0t		

この他にもサイズ、形状がございます。

## 目玉 Moving Eye



糊付/無

## 南京錠 Lock with Key

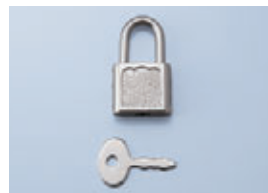

金属タイプ

## 鈴・ベル Bell



和鈴

宝来鈴

ベル

各種サイズ、メッキございます。

## ペットボトルホルダー



★受注生産品



(スーパートリプレン)

## 皮革タグベルト Leather Tag Belt



ゴルフバッグ/鞆等の名札タグ  
プラスチック製は、P.82を参照。

## 口バネ Glasses Case Lock

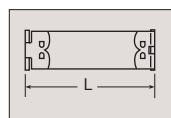

L(mm)	
72.0	86.0

※ビス1ヶ付

## コインキャッチ Coin Catch

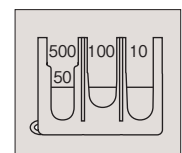

□材質 Material **プラ** Plastic

## 902 缶バッジ・タグメタル Badge/Tag Plate

### 缶バッジ Tin Plate Badge



缶バッジ直径 D(mm)

20.0	25.0	31.0	40.0	54.0	65.0
75.0	100.0	120.0	150.0 (スタンド付)		

★受注生産品

### タグメタル Tag Metal Badge

金属製 Made of Metal



直径 D(mm)

16.0	20.0	26.0	31.0	35.0
------	------	------	------	------

プラスチック製 Tag Plastic Badge



★受注生産品

## 903 アジャスター Adjuster

### レギュラータイプ Regular Type

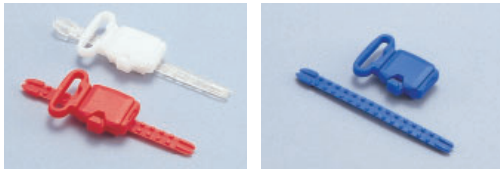

□カラーバリエーション

白・黒・青・紺・中紺・茶・赤・黄・グレー・ベージュ・グリーン・アイボリー・若竹・ゴールド・他

(mm)

### #5アジャスター #5 Adjuster

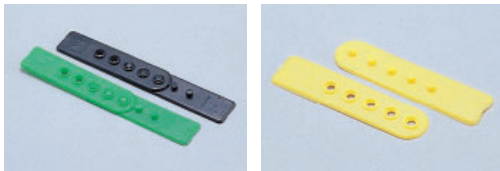

□カラーバリエーション

白・黒・青・赤・グリーン・濃紺・ネイビー・黄

(mm)

### #15アジャスター #15 Adjuster

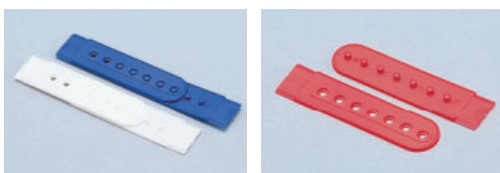

□カラーバリエーション

白・黒・ブルー・円地・グリーン・紫・紺・黄・赤

□別色

ゴールド・銀・茶・グレー・ベージュ

□輝色

ピンク・オレンジ・グリーン・黄

(mm)

## 904 ファスナー Fastener / Zipper

### 樹脂コイル (CF) ファスナー



#2, #3, #45, #5, #8, #10

### 金属スタンダード (MF) ファスナー



#3, #4, #5, #7, #10

□材質 Material **樹脂** **真鍮**  
Plastic Brass

その他、金属 (アルミ、銅)、ポリエステル、ポリアセタール製のファスナーもあります。

# 905 ボールチェーン Ball Chain

## ボールチェーン Ball Chain

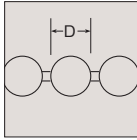
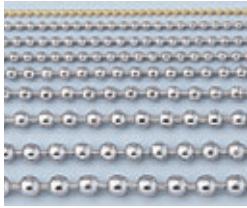

材質 Material	カラー Color	球径 D (mm)									
<b>真鍮</b> Brass	<b>シルバー</b> Silver	<b>ゴールド</b> Gold	1.5	2.0	2.3	2.5	3.0	3.5	4.0	4.5	5.0
<b>ステン</b> Stainless Steel	<b>シルバー</b> Silver		2.3	3.2	4.5	7.0					
<b>アルミ</b> Aluminum	<b>シルバー</b> Silver		3.0								

## カップリング・コネクター Coupling / Connector

### カップリング B Coupling B



材質 Material	カラー Color	サイズ (mm)				
<b>真鍮</b> Brass	<b>シルバー</b> Silver	<b>ゴールド</b> Gold	2.5	3.0	4.0	5.0
<b>ステン</b> Stainless Steel	<b>シルバー</b> Silver		2.3	3.0	4.0	5.0

### カップリング C Coupling C



材質 Material	カラー Color	サイズ (mm)	
<b>真鍮</b> Brass	<b>シルバー</b> Silver	5.0	
<b>ステン</b> Stainless Steel	<b>シルバー</b> Silver	3.0	5.0

## コネクター Connector



材質 Material	カラー Color	サイズ (mm)						
<b>真鍮</b> Brass	<b>シルバー</b> Silver	<b>ゴールド</b> Gold	1.5	2.3	2.5	3.0	4.0	5.0
<b>ステン</b> Stainless Steel	<b>シルバー</b> Silver		2.3	3.0	5.0			

## 加工品 Accessories



カップリング付



コネクター付



バチクリップ付

その他、形状・長さ、ご要望承ります。

## 盗難防止チェーン



ボールチェーン+カップリング+二重環+SP-1Sテープ付



ボールチェーン+カップリング+二重環  
(ボールチェーン長さ:33cm / 63cm / 103cm)



# 906 鎖・プラチェイン Chains

## アルミチェイン Aluminum Chain



小判



小判平



小判ギザ



アラ目



面取



ノベ

□形状

小判・小判平・小判ギザ・ノベ・アラ目・面取・角・模様入

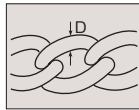

品番	線径 D(mm)
#6	0.6
#8	0.8
#10	1.0
#12	1.2
#14	1.4
#16	1.6
#18	1.8
#20	2.0
#22	2.2
#25	2.5
#30	3.0
#35	3.5
#40	4.0

□材質 Material **アルミ**  
Aluminum

## マンテルチェイン Iron Chain



M-210

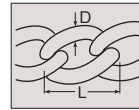

M-16



M-60



M-70



M-50

品番	線径 D(mm)	L(mm)
M-210	1.2	6.0
M-16	1.6	9.0
M-60	1.9	13.0
M-70	2.0	11.0
M-50	2.3	17.0

溶接 付/無

□材質 Material

**鉄**  
Iron

□メッキ Plated

**クローム**  
Chromium

## プラスチックチェイン Plastic Chain

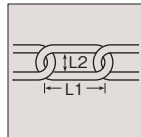
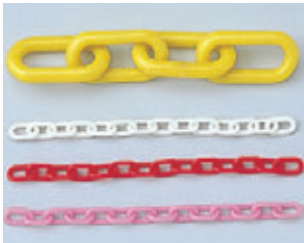

商品名	線径	L1	× L2(mm)	カラー
PW20	2.0	9.5	× 3.0	白・黄・赤・黒
PW30	3.0	14.0	× 5.0	白・黄・赤・黒
PW40	4.0	16.0	× 5.0	白・黄・赤・黒
PW60	6.0	26.0	× 8.0	白・黄・赤・黒
PW80	8.0	37.0	× 11.0	白・黄・赤・黒

□材質 Material

**ポリエチレン**  
PE

## クイックジョイント

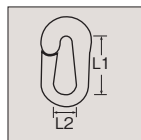

商品名	線径	L1	× L2(mm)	カラー
PRJ40	4.0	16.2	× 4.9	白・黄
PRJ60	6.0	24.8	× 5.6	白・黄・黒
PRJ80	8.0	36.0	× 9.5	白・黄

□材質 Material

**ポリエチレン** (PRJ10,40,60,80)  
PE

**ポリアセーテル** (PRJ20,30)  
POM

# 907 マジックテープ・クッションテープ Magic Tape / Cushion Tape

## マジックテープ Magic Tape



(※通常カラーは白・黒となります。)



種類	品番	幅(mm)	長さ (M/巻)
標準タイプ	A8693Y-71 B2790Y-00 ポリエステル100%	16, 20, 25, 30, 38, 50, 100	25
縫製タイプ	A8693Y-71 B2790Y-00 ポリエステル100% (縫製用)	20, 25, 50, 100	25

種類	特性
Pタイプ	粘着剤を裏面に塗布したゼロハンテープ程度の粘着力
P-Nタイプ	PP,PEにも付く強力な粘着剤を裏面に塗布したものと
Sタイプ	軟質塩化ビニールへの高周波ウェルダー用
縫製用タイプ	縫製にて取付け可能

- ①バックコート剤(ポリウレタン系樹脂)を使用しないため、生産工程におけるLCA(ライフサイクルアセスメント)は、優れた環境負荷低減値を示します。
- ②従来の生産工程と比べ、納期の短縮が可能となります。
- ③従来品に比べ、薄く・風合いがソフトであるため、より広範囲な用途に展開できます。
- ④ポリエステル素材であるため優れた耐水性を持ち、水に濡れた状態でも係合強度は変わりません。
- ⑤ポリウレタン系樹脂を使用しないため、難燃加工を施さなくても、鉄道・自動車などの難燃基準に適合します。
- ⑥ポリエステル製でしかも、バックコート剤(ポリウレタン系樹脂)を使用しないため、黄変の心配がなく耐薬品性・耐候性も向上します。
- ⑦ポリエステル単一素材からなるため、マテリアルリサイクルも可能です。

## 両面マジックテープ HL(Hook & Loop)Tape



1本のテープの表面にフック、裏面にループを背中合わせにした両面テープ。  
巻き付けるだけで結束できる。  
25m巻 ナイロン100%

品番	幅(mm)	長さ (M/巻)	カラー
F29800-00	80	25	白・黒・赤

## フリーマジック Free Magic Tape

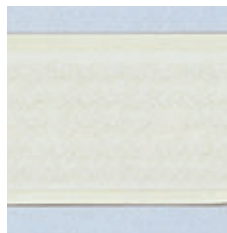

1本のテープの片面にフックとループを混在させている。貼付け時にA、Bを貼り間違えたり、縫製時に縫い間違えたり、色あわせに気を使うことがない。  
特殊コート品:Pタイプ  
★受注生産品

品番	幅(mm)	長さ (M/巻)
F2920X-00	20, 25, 30, 38, 50, 100	25

## クッションテープ Cushion Tape



厚さ:1.0mm～  
サイズ:10mmカット～(丸抜き可)

●片面テープ・両面テープ

## 高破断タイプ Heavy Duty Magic Tape



- ドラム缶結束用ロープに代わる作業簡便性に優れた面ファスナーです。
- 面ファスナーですので繰り返し使えます。
- ターボリンラム品等より、低伸度で破断強度が大きく、結束バンドに適しています。
- リサイクル可能なPET単一素材であるため環境にも優しい商品です。

### 用途

- ドラム缶やダンボールケースの荷崩れ防止

## 制電タイプ Carbon Magic Tape



- ①制電タイプは、制電性能の高い芯露出型の<クラカーボ>の採用及びウレタン系接着樹脂の不使用により、従来の制電タイプよりも表面漏えい抵抗値を大幅に減少させ、制電性を向上させています。
- ②面ファスナーの基布にカーボン含有導電繊維<クラカーボ>を織り込んでいるので優れた耐久性を有しています。

- ③静電気はコロナ放電によって除去されるため湿度依存性が少なく、低湿度でも十分な制電効果があります。但し、面ファスナーから発生する静電気の除去であり、取り付けた素材全体の帯電防止にはなりません。
- ④制電タイプの風合および物性は、標準品と同等です。
- ⑤ポリエステル素材であるため耐水性に優れ、水に濡れても係合強度は変わりません。

## 耐熱タイプ Heatproof Magic Tape



幅:25mm, 50mm  
原系特有のベンジ系色で染色は出来ません。

- ①耐熱タイプはフック部・ループ部、基布部の殆どすべての糸をPPS(ポリフェニレンサルファイド)に変更した、高耐熱性を持った面ファスナーです。
- ②高温環境下(250℃×24時間)に曝した後も、面ファスナーの係合強度(シアア強度)は80%以上を保持しています。
- ③PPS繊維主体でバックコート剤を使用していないので、自己消化性があり自動車用燃焼性試験(FMVSS-302水平法)、航空機用燃焼性試験(FAR, PART25.853b垂直法)に合格します。
- ④燃焼時の発煙量も極めて少量です。

## マジロック Magilock



- 引張りせん断に強いが、簡単に剥離できる。
- 肌触りが良くチクチクしない。またゴミや糸くずの付着が少ない。
- 係合時の厚みが薄い。
- 縫製・粘着剤、超音波ウェルダーなどで取付けが可能。(取付け条件については、事前に確認下さい)

用途  
産業資材用途、衣類、手袋、サポーター、靴など

品番	素材	幅(mm)	高さ(mm)	特性
L90100	ポリプロピレン	25	1.7	・着脱の少ない用途向き・経済性重視
L90710	ポリエステル	25	1.7	・耐熱性、耐候性、耐環境性に優れている
L90500	ナイロン	25	1.7	・係合強度が強い
L91500	ナイロン	25	2.8	・高矢戻タイプ・フィルター等の固定やモップ向

※色)白・黒が標準 ※高さについては標準値

# 908 洋灯吊・ヒートン・洋折釘 Screw Eyes / Cup Hooks / Square Hooks

## 洋灯吊 Screw Eyes

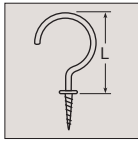

L(mm)	
13.0	16.0 20.0
22.0	25.0 28.0
32.0	35.0 38.0
45.0	50.0

※ナット付もあります。

- 材質 Material メッキ Plated
- 鉄 Iron
  - 真鍮 Brass
  - 真鍮 Brass
  - ユニクロ Uni Chrome

## 洋折釘 Square Hooks

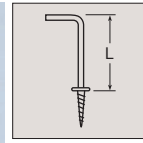

L(mm)	
13.0	16.0 20.0
22.0	25.0 28.0
32.0	35.0 38.0
45.0	50.0

※ナット付もあります。

- 材質 Material メッキ Plated
- 鉄 Iron
  - 真鍮 Brass
  - 真鍮 Brass
  - ユニクロ Uni Chrome

## ヒートン Cup Hooks

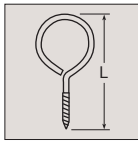











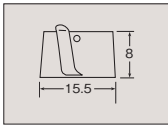

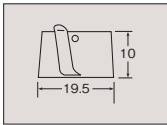
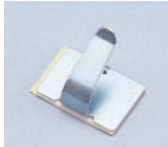
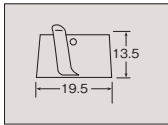
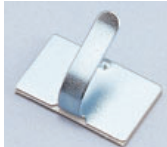
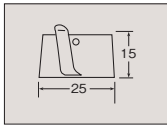

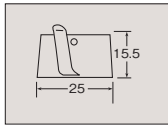

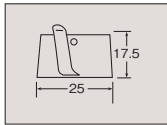

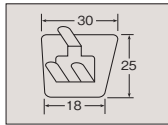
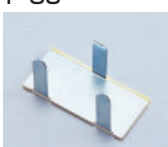
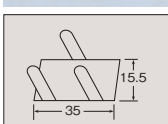

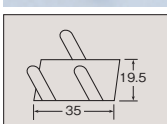
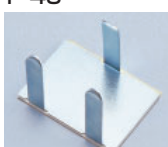
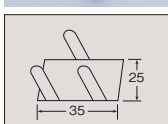

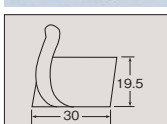

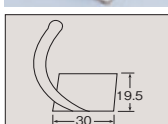

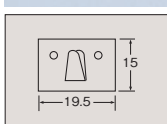
種類	L(mm)	種類	L(mm)	種類	L(mm)
#00	16.0	#8	38.0	S型	9.0
#0	21.0	#10	45.0	K型	9.5
#2	24.0	#12	50.0	T型	10.0
#4	26.0	#14	58.0	C型	11.0
#6	32.0	#16	65.0	M型	14.5

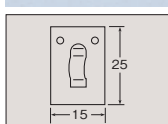
※ナット付もあります。

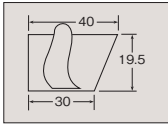
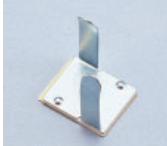
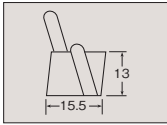
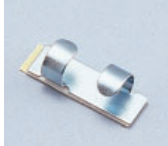
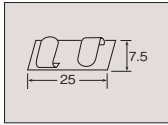
- 材質 Material メッキ Plated
- 鉄 Iron
  - 真鍮 Brass
  - 真鍮 Brass
  - ユニクロ Uni Chrome
  - 真鍮 Brass
  - ニッケル Nickel

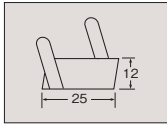
# 909 ステッカー・結束帯 Sticker / Cable Tie

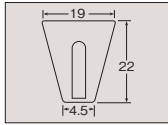
## ステッカー (鉄製) Sticker (Iron Made)

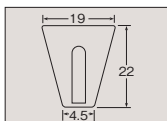









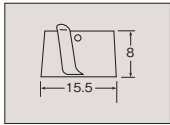

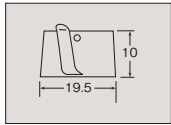

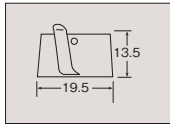

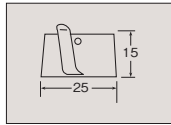

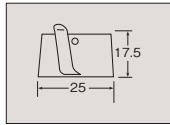

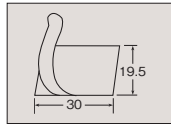

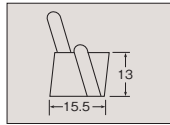

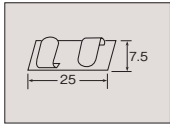

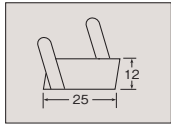

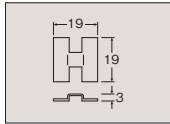
<p><b>P-18</b></p>   <p>アーム: 13.0 (mm)</p>	<p><b>P-20</b></p>   <p>アーム: 15.0 (mm)</p>	<p><b>P-23</b></p>   <p>アーム: 20.0 (mm)</p>	<p><b>P-25</b></p>   <p>アーム: 23.0 (mm)</p>	<p><b>P-26</b></p>   <p>アーム: 27.0 (mm)</p>	<p><b>P-28</b></p>   <p>アーム: 29.0 (mm)</p>	<p><b>P-30</b></p>   <p>アーム: 15.0 (9.0) (mm)</p>
<p><b>P-35</b></p>   <p>アーム: 17.0 (mm)</p>	<p><b>P-40</b></p>   <p>アーム: 20.0 (mm)</p>	<p><b>P-45</b></p>   <p>アーム: 35.0 (mm)</p>	<p><b>PG-30</b></p>   <p>アーム: 33.5 (mm)</p>	<p><b>PG-35</b></p>   <p>アーム: 50.0 (mm)</p>	<p><b>PY-20</b></p>   <p>(mm)</p>	<p><b>PH-25</b></p>   <p>(mm)</p>
<p><b>PK-30</b></p>   <p>アーム: 23.0 (mm)</p>	<p><b>PW-15</b></p>   <p>アーム: 17.0 (mm)</p>	<p><b>PW-20</b></p>   <p>アーム: 13.0 (mm)</p>	<p><b>PW-25</b></p>   <p>アーム: 20.0 (mm)</p>	<p><b>PBH-20</b></p>   <p>(mm)</p>	<p><b>焼付塗装 LBH-20</b></p>   <p>(mm)</p>	

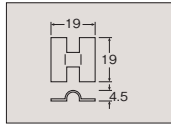
- 材質 Material 鉄 Iron

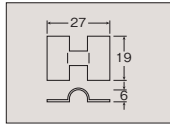

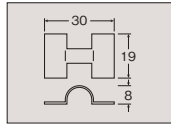
# 909 ステッカー・結束帯 Sticker / Cable Tie

## ステッカー (ステンレス製) Sticker (Stainless Steel)

<p><b>SP-18</b></p>   <p>アーム:13.0 (mm)</p>	<p><b>SP-20</b></p>   <p>アーム:15.0 (mm)</p>	<p><b>SP-23</b></p>   <p>アーム:20.0 (mm)</p>	<p><b>SP-25</b></p>   <p>アーム:23.0 (mm)</p>	<p><b>SP-28</b></p>   <p>アーム:29.0 (mm)</p>	<p><b>SPG-30</b></p>   <p>アーム:33.5 (mm)</p>	<p><b>SPW-15</b></p>   <p>アーム:16.0 (mm)</p>
<p><b>SPW-20</b></p>   <p>アーム:13.0 (mm)</p>	<p><b>SPW-25</b></p>   <p>アーム:20.0 (mm)</p>	<p><b>SP-1SF</b></p>   <p>(mm)</p>	<p><b>SP-1S</b></p>   <p>(mm)</p>	<p><b>SP-2S</b></p>   <p>(mm)</p>	<p><b>SP-3S</b></p>   <p>(mm)</p>	
<p><b>SBK-10</b></p>  <p>10.5×10.5 (mm)</p>	<p><b>SBK-13</b></p>  <p>10.5×15.5 (mm)</p>	<p><b>SBK-15</b></p>  <p>15.5×15.5 (mm)</p>	<p>□材質 Material</p> <p><b>ステン</b> Stainless Steel</p>			

## ステッカー (アルミ製)

**P-15**

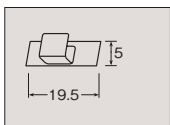







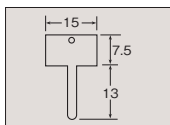

(mm)

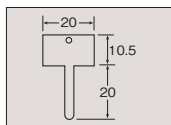

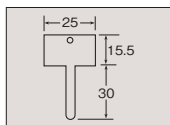

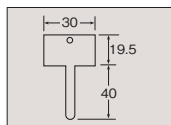

□材質 Material

**アルミ**  
Aluminum

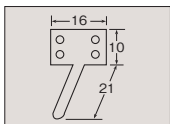
## ステッカー (クロメート)

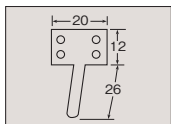
<p><b>PF-15</b></p>   <p>(mm)</p>	<p><b>PF-20</b></p>   <p>(mm)</p>	<p><b>PF-25</b></p>   <p>(mm)</p>	<p><b>PF-30</b></p>   <p>(mm)</p>	<p>□材質 Material</p> <p><b>鉄</b> Iron</p> <p>□メッキ Plated</p> <p><b>クロメート</b> Chromat</p>
---	---	---	---	---

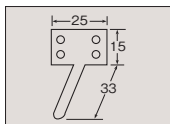
## ステッカー (塩ビコーティング)

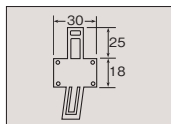
<p><b>PD-15</b></p>   <p>(mm)</p>	<p><b>PD-20</b></p>   <p>(mm)</p>	<p><b>PD-25</b></p>   <p>(mm)</p>	<p><b>PD-30</b></p>   <p>(mm)</p>	<p>□材質 Material</p> <p><b>鉄</b> Iron</p> <p>□メッキ Plated</p> <p><b>塩ビコーティング</b> PVC Coating</p>
---	---	---	---	--

# 909 ステッカー・結束帯 Sticker / Cable Tie

## 結束帯

### ケーブルタイ Cable Tie



全長(mm)	全長(mm)
70	350
80	400
90	450
100	550
125	800
150	1,000
175	
200	
250	
300	

材質 Material  
**ナイロン** Nylon

戻り止めが付いているので、強力で完全な結束が可能です。  
ワンタッチで迅速・簡単に結束できます。

### 押込タイプ Push Tie



全長(mm)	材質
100	
150	<input type="checkbox"/> Material
200	<b>ナイロン</b> Nylon

矢印形のヘッド部をパネル等に差込み、電線等を結束しワンタッチで固定できます。

### ビス止タイプ Clamp Tie



全長(mm)	適用ビス
100	(M3)
150	(M4)
200	(M4)
350	(M6)

材質 Material  
**ナイロン** Nylon

バンド頭部にビス止用固定穴を設けています。

### 仮止タイプ Repeat Tie



全長(mm)	材質
100	<input type="checkbox"/> Material
150	
200	<b>ナイロン</b> Nylon
250	

取外しが自由にできる仮止用です。※黒のみ

### 表示タイプ Marking Tie

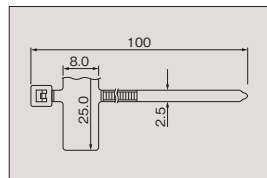

タグ部分に手書きまたは印刷が可能です。

材質 Material  
**ナイロン** Nylon

### ナイロンビーズタイ Beads Tie



全長(mm)	材質
70	<input type="checkbox"/> Material
100	<b>ナイロン</b> Nylon
150	
200	
250	

取外しが自由にできます。

### タイベース Tie Base



ベースサイズ(mm)	
13	× 13
19.2	× 19.2
28.5	× 28.5
38	× 38

材質 Material  
**ナイロン** Nylon

### 封緘 Security Lock (★受注生産品)

#### SF-1 ★

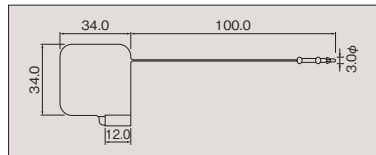

(ポリプロピレン) 結束径: 35mm φ

#### SF-2 ★

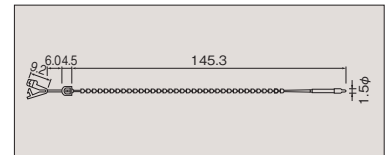

(ナイロン66) 結束径: 1~35mm φ

#### SF-3 ★

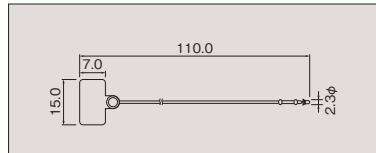

(ポリプロピレン) 結束径: 30mm φ

#### SF-31 ★

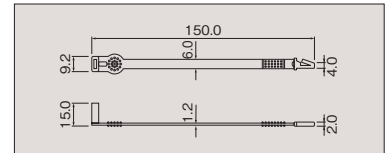

(ポリプロピレン) 結束径: 45mm φ

#### SF-50 ★

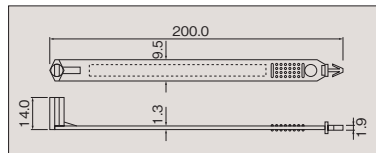

(ポリプロピレン) 結束径: 60mm φ

#### SF-60 ★

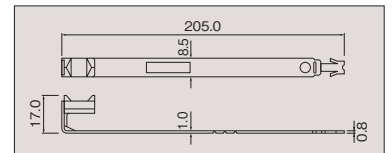

(ポリプロピレン) 結束径: 95mm φ

# 909 ステッカー・結束帯 Sticker / Cable Tie

封緘 Security Lock (★受注生産品)

SF-90ST

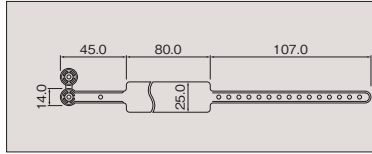

(ポリエチレン) 結束径:40~80mm φ  
 カラーバリエーション  
 オレンジ・レッド・ピンク・パープル・  
 スカイブルー・グリーン・イエロー・ホワイト

SF-95 ★

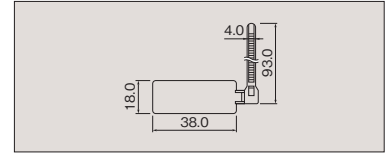
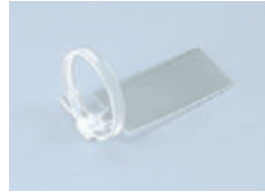

(ポリプロピレン) 結束径:1~20mm φ

SF-100 ★

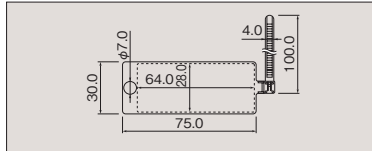

(ポリプロピレン) 結束径:1~20mm φ

SF-155 ★

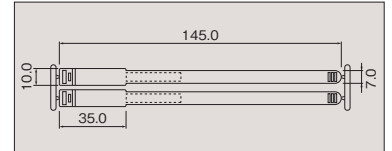

(ポリプロピレン) 結束径:10~40mm φ

SF-205MK ★

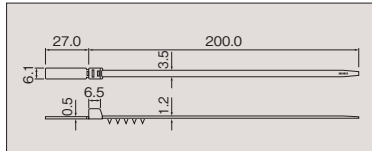

(ナイロン66) 結束径:10~55mm φ

SF-275 ★

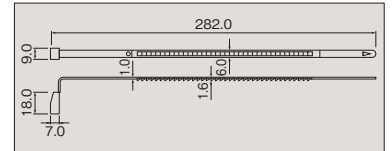

(ポリプロピレン) 結束径:20~65mm φ

# 911 紐・ゴム・その他 Tape / Rubber / Others

江戸打紐

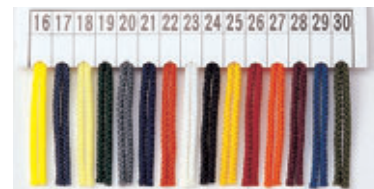

サイズ  
 細(約3φ)、中(約4φ)、中太(約5φ)、太(約6φ) (ナイロン / レーヨン)  
 ご希望の長さにカットできます。

オリング



ゴム製リング  
 シリコン製もございます。  
 サイズは様々ございます。  
 チューブ状のものもございます。

人五・人八紐



サイズ  
 人五(約1φ)  
 人八(約1.5φ)  
 (レーヨン)

ビニタイ

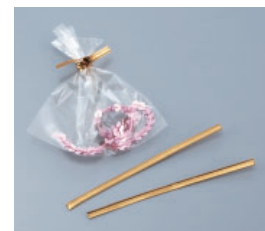

4mm幅  
 ご希望の長さに  
 カットできます。

ウーリーゴム



サイズ 約3φ、約5φ  
 ご希望の長さにカットできます。

平ゴム

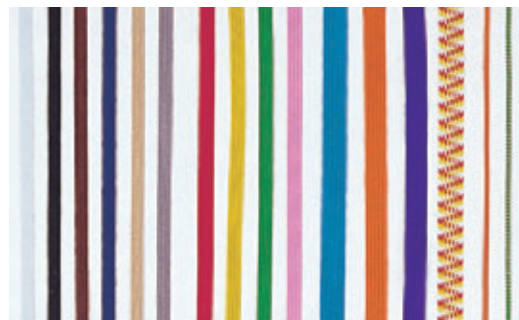

サイズ 6コール(約4mm幅)、8コール(約5mm幅)、12コール(約7mm幅)  
 ご希望の長さにカットできます。



# 911 アクセサリー Accessories

## 紐ホルダー Cord Adjuster

CL-1



□材質 **ナイロン**  
Material Nylon

CL-2



□材質 **ナイロン**  
Material Nylon

CL-3



□材質 **ナイロン**  
Material Nylon

CL-4



□材質 **ナイロン**  
Material Nylon

CL-5



□材質 **ポリアセタール**  
Material POM

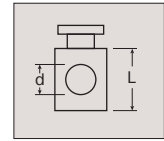

CL-6



□材質 **ナイロン**  
Material Nylon

CL-7



□材質 **ナイロン**  
Material Nylon

CL-8

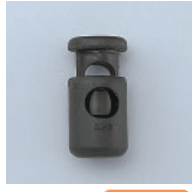

□材質 **ポリプロピレン**  
Material PP

CL-10



□材質 **ポリアセタール**  
Material POM

CL-11



□材質 **特殊ナイロン**  
Material Nylon

CL-12



□材質 **ナイロン**  
Material Nylon

CL-13

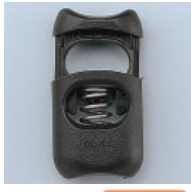

□材質 **ポリアセタール**  
Material POM

CL-14

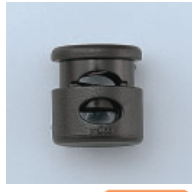

□材質 **ポリアセタール**  
Material POM

CL-15

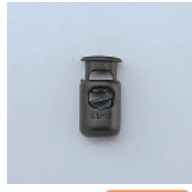

□材質 **ポリアセタール**  
Material POM

CL-17



□材質 **ポリアセタール**  
Material POM

CL-18



□材質 **ポリアセタール**  
Material POM

CL-20



□材質 **ポリアセタール**  
Material POM

CL-21



□材質 **ポリアセタール**  
Material POM

CL-23



□材質 **ポリアセタール**  
Material POM

CL-24



□材質 **ポリアセタール**  
Material POM

CL-25



□材質 **ポリアセタール**  
Material POM

CL-45S



□材質 **ポリアセタール**  
Material POM

CL-60S



□材質 **ポリアセタール**  
Material POM

ECL-1



□材質 **ポリアセタール**  
Material POM

種類	d(mm) × L(mm)
CL-1 (P)	6.0 × 17.0
CL-2 (P)	5.0 × 17.0
CL-3 (P)	5.0 × 20.0
CL-4 (P)	5.0 × 29.0
CL-5 (P)	5.0 × 17.0
CL-6 (P)	5.0 × 17.0
CL-7 (P)	5.0 × 29.0
CL-8 (M)	6.0 × 18.0
CL-10 (P)	5.0 × 19.0
CL-11 (M)	5.0 × 16.0
CL-12 (P)	5.0 × 17.0
CL-13 (M)	9.0 × 24.0
CL-14 (M)	6.0 × 12.0
CL-15 (P)	4.0 × 13.0
CL-17 (M)	5.0 × 17.0
CL-18 (P)	6.0 × 18.0
CL-20 (M・P)	5.0 × 19.0
CL-21 (M・P)	5.0 × 19.0
CL-23 (M・P)	5.0 × 15.0
CL-24 (M・P)	4.0 × 12.0
CL-25 (P)	5.0 × 18.0
CL-45 (M)	4.5 × 27.0
CL-60 (M)	5.5 × 31.0
ECL-1 (M)	5.0 × 16.0

M…メタルスプリング  
(検針器対応)

P…プラスチックスプリング

CS-1



□材質 **ナイロン**  
Material Nylon

CS-2



□材質 **ナイロン**  
Material Nylon

CS-4



□材質 **ナイロン**  
Material Nylon

CS-5



□材質 **ナイロン**  
Material Nylon

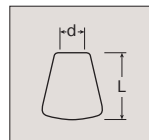

CS-6



□材質 **ナイロン**  
Material Nylon

CS-7



□材質 **ナイロン**  
Material Nylon

CS-8



□材質 **ポリプロピレン**  
Material PP

CS-12



□材質 **ナイロン**  
Material Nylon

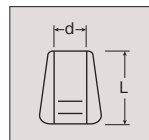

種類	d(mm) × L(mm)
CS-1	3.0 × 15.0
CS-2	5.5 × 15.0
CS-4	4.5 × 18.0
CS-5	4.5 × 15.0
CS-6	6.0 × 17.5
CS-7	6.5 × 17.0
CS-8	6.5 × 21.0
CS-12	6.5 × 18.0

# 911 アクセサリー Accessories

## 平テープ止め Tape Lock



テープ巾(mm)	カラー
8.0	白黒
10.0	白黒
15.0	白黒
20.0	白・黒・赤・青

□材質 Material  
ポリカーボネイト PC

## 丸紐止め String Lock



□材質 Material  
ポリアセタール POM

## ループエンド Loop End

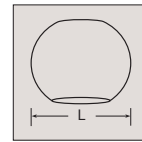

ナイロン L(mm)	
6.0	8.0 10.0 13.0
15.0	18.0 21.0 24.0

カラー:白、黒

ABS L(mm)	
8.0	10.0 13.0 15.0
18.0	21.0 24.0

カラー:シルバー、ゴールド

# 912 POP ディスプレイ用品 POP Display Tools

## POPメタル POP Metal (テープ付/無)

### H160

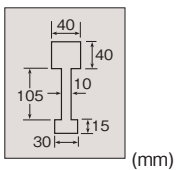

### T32

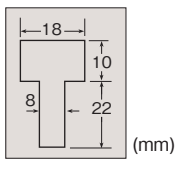
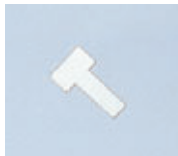

### T70

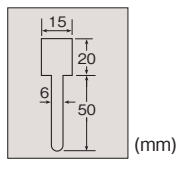

### PM150

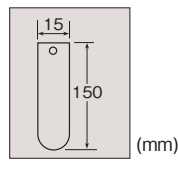

### PM100

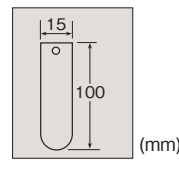

### PM85

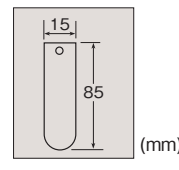

### PM69

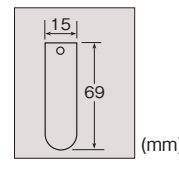

## ブリキ

### PTE-20

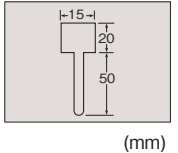

### PTE-30

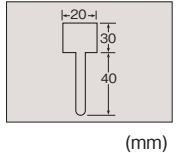

□材質 Material  
ブリキ Tin Plate

## スウィング T-PET 125



全長:125mm 厚み:0.2mm  
(30×20)×(16×85)×(30×20)mm



両面テープ付/無

□材質 Material  
PET樹脂 PET

## スウィングコイル

### Wobbler



両端に両面テープが付いています。ぶらぶら揺れるPOPパーツです。

## POPキャッチ POP Catch



高さ(mm)	
3~5φ用	ワイヤー什器や線材など 23.0
4~6φ用	ワイヤー什器や線材など 25.0
7~9φ用	ボールペンや釣竿など 28.0
12~15φ用	ゴルフクラブなど 27.0



両面テープ:20φ

□材質 Material セプトン + ポリプロピレン PP

## フラップキャッチ PM2109

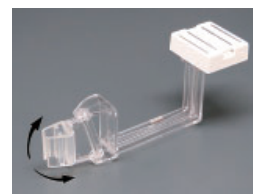

□材質 Material  
ポリカーボネイト + PET樹脂 PC PET

全長:135mm  
マグネット:39×33×13  
キャッチ部分取り外し可能

# 912 POP ディスプレイ用品 POP Display Tools

## 紙脚 POP Stand

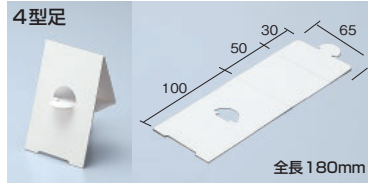
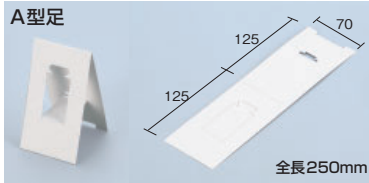
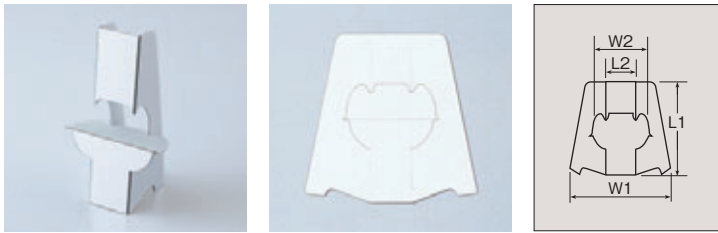

種類	L1(mm)	L2(mm)	W1(mm)	W2(mm)
7.5cm	75.0	35.0	133.0	67.0
9.5cm	95.0	22.0	95.0	52.0
12.5cm	125.0	30.0	125.0	70.0
15cm	150.0	35.0	135.0	77.0
16.5cm	165.0	40.0	170.0	102.0
22cm	220.0	45.0	200.0	105.0
25.5cm	255.0	63.0	230.0	125.0
34cm	340.0	90.0	298.0	170.0
45cm	450.0	90.0	360.0	207.0
53cm	530.0	110.0	450.0	220.0
70cm	700.0	150.0	530.0	300.0
73cm	730.0	140.0	630.0	340.0
105cm	1050.0	250.0	740.0	330.0

標準…両面テープ無

## カード立て Card Stand



□材質 Material  
 ステン Stainless Steel  
 ポリカーボネイト PC



□材質 Material  
 塩ビ PVC  
 アクリル Acrylic

### チケットホルダー



W32×L25mm

### 角度調整タイプ



UC-5 PH-21

40φ 38×22mm

### 7mm厚パネル用クリップ



マグネット台付

### 金属カード挿し



40×20mm リング外径:25mm  
 両面テープ付き/無し

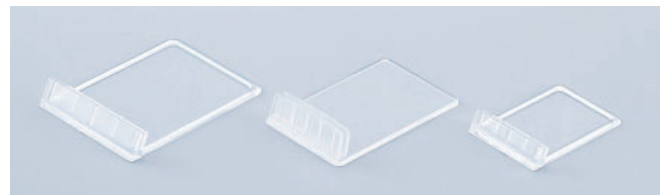

□材質 Material ベースサイズ Base Size  
 ポリプロピレン PS 50×65mm / 33×60mm / 33×45mm

### パネル用ビラ環 Fixing Metal for Panel



サイズ(mm)  
 36.0×14.0

□材質 Material  
 鉄 Iron

三角環と組み合わせて、発泡スチロールのボードの吊具として使用。

### PX018 ボトルキャップ



### 値段カードケース Price Card Case



★受注生産品

用紙サイズ mm
(A4) 210×297
(A5) 210×148
(A6) 148×105
(A7) 105×74
73×40
55×30
その他サイズ

## Lスタンド 金属製 L-Stand Metal



ベース(mm)	高さ(mm)	リング径(mm)
85.0×72.0	80.0	+ 20.0
	150.0	+ 20.0
	200.0	+ 20.0

メッキ クロームメッキ 亜鉛メッキ

## Lスタンド L-Stand













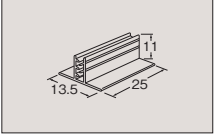

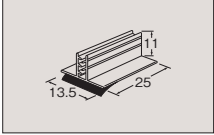

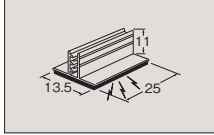
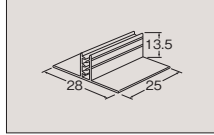

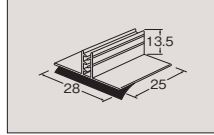
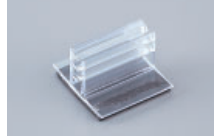
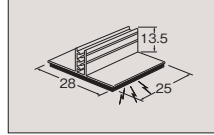

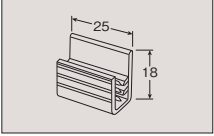

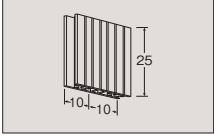

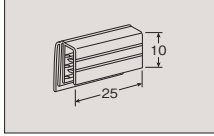

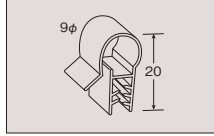

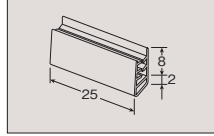

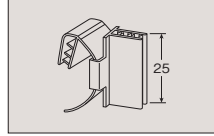

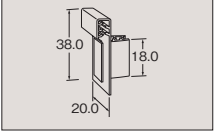
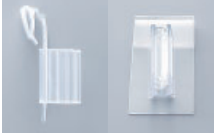
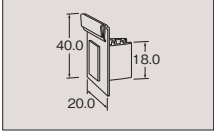

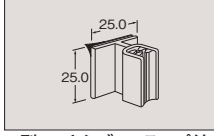

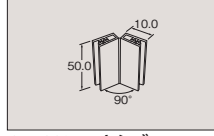

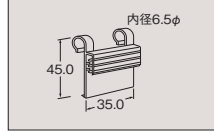

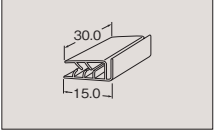

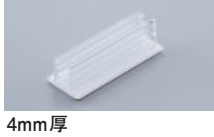
L 002 D-Wire+SB+LST  
 L 003 CRS+CP+SB+P+SB+LST  
 L 004 PR35+CP+JP100+LST

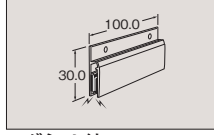
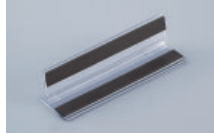

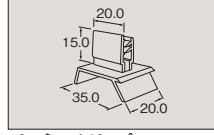
# 912 POP ディスプレイ用品 POP Display Tools

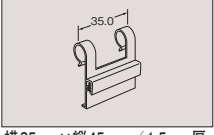
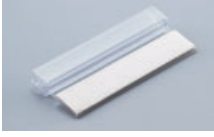
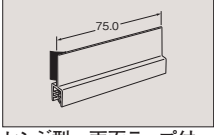
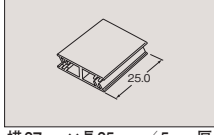
カード用紙ホルダー (★受注生産品あり)

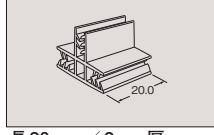
単位:mm

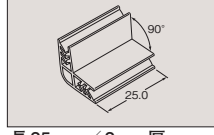
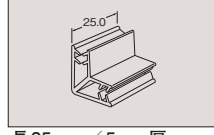
<p>PX601-X</p>  	<p>PX601</p>   <p>テープ付</p>	<p>PX601-M</p>   <p>マグネット付</p>	<p>PX602-X</p>  	<p>PX602</p>   <p>テープ付</p>	<p>PX602-M</p>   <p>マグネット付</p>
<p>PX604</p>   <p>テープ付</p>	<p>PX606</p>   <p>ダブルクリップ</p>	<p>PX608</p>   <p>差し込み用</p>	<p>PX609</p>   <p>パイプ用</p>	<p>PX610</p>   <p>テープ付</p>	<p>PX611</p>  
<p>PX612</p>  	<p>PX613</p>  	<p>PX616</p>   <p>T型フレキシブル・テープ付</p>	<p>PX617</p>   <p>90°固定</p>	<p>PX618</p>   <p>0~90°フレキシブル</p>	<p>PX619</p>   <p>内径6.5φ</p>
<p>PX620</p>  	<p>PX621</p>  	<p>PX622</p>  <p>4mm厚</p>  <p>6mmパイプ固定用として 4mm厚ボード用として</p>	<p>PX624</p>   <p>マグネット付</p>	<p>PX624 (開いた状態)</p>  <p>10mmゴムマグネット付</p>	<p>PX625</p>   <p>チャンネルクリップ</p>
<p>PX637-35</p>   <p>横35mm×縦45mm / 1.5mm厚</p>	<p>PX638-75</p>   <p>ヒンジ型 両面テープ付 横35mm×長75mm / 1.5mm厚</p>	<p>PX639-25</p>   <p>横27mm×長25mm / 5mm厚</p>	<p>PX640-20</p>   <p>長20mm / 2mm厚</p>	<p>PX641-25</p>   <p>長25mm / 2mm厚</p>	<p>PX642-25</p>   <p>長25mm / 5mm厚</p>

# 912 POP ディスプレイ用品 POP Display Tools

カード用紙ホルダー (★受注生産品あり)

単位:mm

<p>PX643-25</p> <p>長25mm / 2mm厚</p>	<p>PX644-25</p> <p>長25mm / 2mm厚</p>	<p>PX645-25</p> <p>長25mm / 2mm厚</p>	<p>PX646-38</p> <p>長38mm / 2mm厚+4mm厚</p>	<p>PX650-25</p> <p>ヒンジ型 長25mm / 2mm厚+5mm厚</p>	<p>PX651-75</p> <p>両面テープ付 長75mm / 2mm厚</p>
<p>PX653-25</p> <p>長25mm / 2mm厚</p>	<p>PX654-25</p> <p>ヒンジ型 両面テープ付 長25mm / 2mm厚</p>	<p>PX655-25</p> <p>ヒンジ型 長25mm / 2mm厚</p>	<p>PX658-25</p> <p>パイプ/ワイヤー 9φ 長25mm / 2mm厚</p>	<p>PX659-38</p> <p>ヒンジ型 パイプ/ワイヤー 9.5φ 長38mm / 2mm厚</p>	<p>PX660</p> <p>パイプ/ワイヤー 9.5φ 長25mm / 1.5mm厚</p>
<p>PX662-25</p> <p>両面テープ付 パイプ/ワイヤー 7φ 長25mm / 2mm厚</p>	<p>PX663-75</p> <p>25φパイプ 長75mm / 2mm厚</p>	<p>PX664-38</p> <p>長38mm / 2mm厚+3-4.7mm厚</p>	<p>PX665-63</p> <p>長63mm / 2mm厚</p>	<p>V-30クリップ吸盤</p> <p>クリップのサイズ変更可</p>	<p>PX113テープ付</p> <p>7mm厚 / 高さ33mm 45×75mm</p>

□材質 Material **塩ビ** PVC

使用例



黒色・赤色も別注可  
※長さは25mm以外でも対応可。 PX601

PX611

PX608

開閉型ポスターハンガー

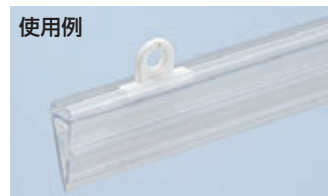
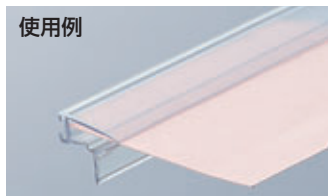
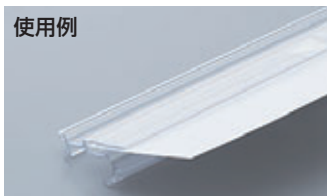

ハンガーの上のレールに  
差込むフック

□材質 Material **塩ビ** PVC

# 912 POP ディスプレイ用品 POP Display Tools

## 両面テープ付 吊下フック Hanger Hook with Adhesive Tape

PA087

PX087H

PX087

PX088

PX089

PX089-HC



PX092 差込式

PA003H

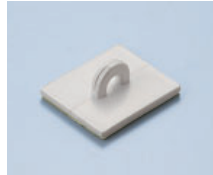

## 磁石付ハンガーフック Magnet Hanger Hook

PM004HC 口開

PM004HO 口閉

PM005



## 天吊用フック Ceiling Hook

吊トロボ

11号

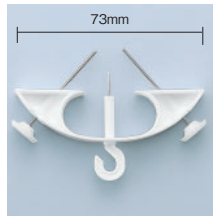
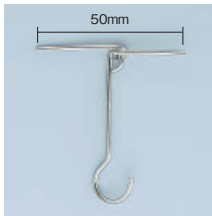

天井ボードに突き刺して固定する

## 吊三面／四面ハンガー(★受注生産品)

Triangle Small

Triangle Large

Quadrangle

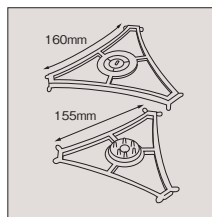

上下セットです。

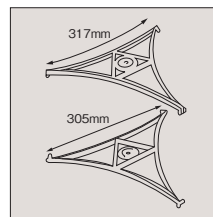

上下セットです。

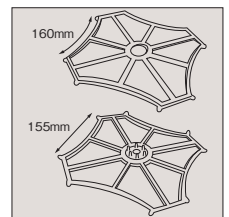

上下セットです。

## 卓上ポップアップ Table Pop Up

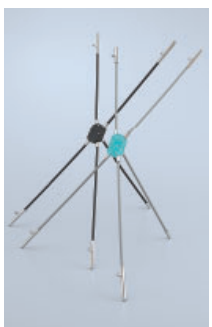

★受注生産品

## 等身大ポスター支持台



全長:1,200mm  
・シングルタイプ  
・セパレートタイプ (900+300mm)

## アルミフレームポスター差替えパネル



□材質 Material 1.0mm 塩ビ製 透明板  
アルミ 5.0mm ウッドパネル  
Aluminum 三角吊環・ユリヤネジ付

商品名	サイズ (mm)	商品名	サイズ (mm)
A-1	841×594	B-1	728×1030
A-2	420×594	B-2	515× 728
A-3	297×420	B-3	364× 515
A-4	210×297	B-4	257× 364
A-5	148×210	B-5	148× 210

※その他、ご希望サイズで承ります。  
※お客様による組立て商品となります。

## シートフック Sheet Hook



幅:39mm 全長:600mm フック:10連、12連

□材質 Material  
ポリプロピレン  
PP



# 912 POP ディスプレイ用品 POP Display Tools

## バナーリール Banner Reel

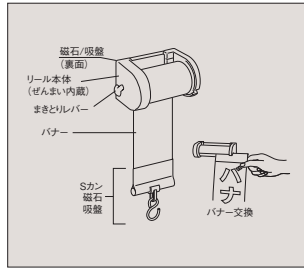
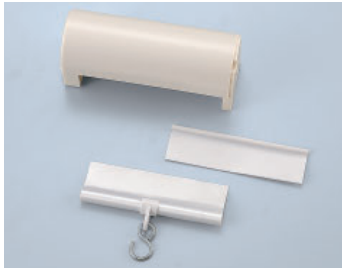

対応バナー材質 : 紙、合成紙、プラスチック  
 対応バナー寸法 : 50mm及び100mm  
 有効ストローク : バナーの巻取りはMAX 1,300mm  
 巻取方法 : ぜんまい機構式  
 取付方法 : リール本体裏側の磁石により、什器等への取付・取外し可能。  
 バナー交換 : バナーを全部引き出し、内端部をボビンのスリットから横へ引き抜く。

## ぜんまい式 巻取リール Spring Reel



切断されにくいステンレス製ワイヤ  
 ワイヤ長: 120cm  
 盗難防止用にも使用できます。

## 盗難防止ケーブル巻取装置 Thief Protector Retractable Cable

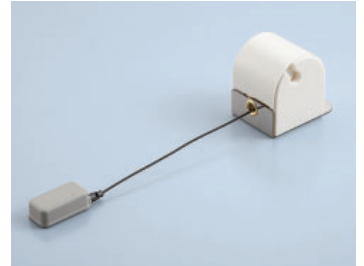

盗難防止用警報器のケーブルを自動的に巻き取る装置  
 ケーブルの長さ: 850mm

## ワイドS環



サイズ: 23×幅24mm、  
 23×幅40mm  
 厚み: 2.2mm  
 引掛部分: 4.4φ、8φ

## PX816 連結パーツ



長55mm

## ウイング・クリップ W2218



25mm×45mm

## PX015 ローラー台



4mm厚

## 金属製ディスプレイフック Iron Made Display Hook

### 角バーシングルフック



線径(mm) ×	L(mm)			
4.0 ×	100.0	150.0	200.0	
5.0 ×	100.0	150.0	200.0	250.0 300.0
6.0 ×	100.0	150.0	200.0	250.0 300.0

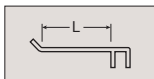

角バーサイズ: 14.0×32.0mm 材質 Material **鉄 Iron**  
 ★受注生産品

### 角バーダブルフック



線径(mm) ×	L(mm)				
6.0 ×	100.0	150.0	200.0	250.0	300.0

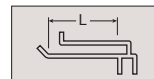

角バーサイズ: 14.0×32.0mm 材質 Material **鉄 Iron**  
 ★受注生産品

## ボード用フック

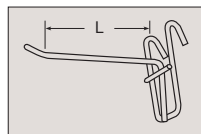

L(mm)	
50.0	100.0 150.0

★受注生産品

材質 Material **鉄 Iron**

## ビニールキャップ Vinyl Cap



材質 Material **塩ビ PVC**

※様々なサイズあります。

## プラスチック製ディスプレイフック Plastic Made Display Hook

### U型フック

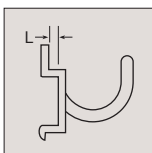

種類	L(mm)
2DH-U	2.0
3DH-U	3.0

材質 Material **ナイロン Nylon**

カラーバリエーション  
 白 White・透明 Clear



ディスプレイフック  
 適応穴

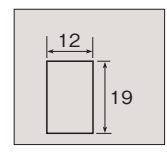

(mm)

# 912 POP ディスプレイ用品 POP Display Tools

## ディスプレイフック

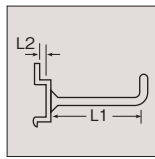

### 1mm用

L1	L2
30.0	1.0
40.0	1.0
50.0	1.0
60.0	1.0
80.0	1.0

### 2mm用

L1	L2	L1	L2
15.0	2.0	80.0	2.0
30.0	2.0	90.0	2.0
40.0	2.0	100.0	2.0
50.0	2.0	120.0	2.0
60.0	2.0	130.0	2.0
70.0	2.0		

### 3mm用

L1	L2	L1	L2
30.0	3.0	80.0	3.0
40.0	3.0	90.0	3.0
50.0	3.0	100.0	3.0
60.0	3.0	120.0	3.0
70.0	3.0	130.0	3.0

□材質 Material **ABS樹脂**  
ABS

□カラーバリエーション 白 White・透明 Clear ※透明は受注生産品

## 折たたみ式フック

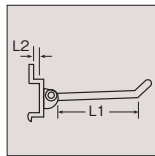

### 1mm用

L1	L2	L1	L2
50.0	1.0	90.0	1.0
60.0	1.0	100.0	1.0
70.0	1.0	120.0	1.0
80.0	1.0	130.0	1.0

### 2mm用

L1	L2	L1	L2
50.0	2.0	90.0	2.0
60.0	2.0	100.0	2.0
70.0	2.0	120.0	2.0
80.0	2.0	130.0	2.0

### 3mm用

L1	L2	L1	L2
50.0	3.0	90.0	3.0
60.0	3.0	100.0	3.0
70.0	3.0	120.0	3.0
80.0	3.0	130.0	3.0

□材質 Material **ABS樹脂**  
ABS

□カラーバリエーション 白 White・透明 Clear ※透明は受注生産品

## ストッパー付フック

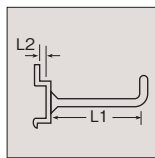

L1(mm)	L2(mm)
60.0	2.0

□材質 Material **ABS樹脂**  
ABS  
2mm用-60mm

## ボトルキャップ



サイズ	ボトル直径(mm)
SS	35.0~40.0
M	45.0~53.0
LL	58.0~65.0

□材質 Material **ポリプロピレン**  
PP

適応穴:縦19mm 横12mm  
カラー:白、ナチュラル

## ディスプレイ2段フック

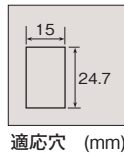
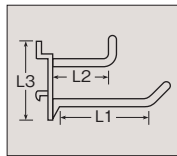

適応穴 (mm)

種類	L1	L2	L3
2PH-40	40.0	28.0	45.0
2PH-60	60.0	28.0	45.0
2PH-60L	60.0	40.0	45.0
2PH-80	80.0	45.0	50.0

種類	L1	L2	L3
2PH-80L	80.0	65.0	50.0
2PH-110	110.0	60.0	50.0
2PH-110L	110.0	94.0	50.0

□材質 Material **ABS樹脂**  
ABS  
厚み:2mm用

## 5mm・8mm ボード用フック

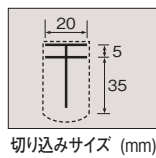
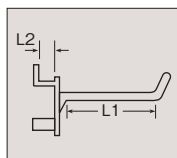

切り込みサイズ (mm)

L1:50mm、60mm、80mm、  
100mm、130mm、150mm  
L2:5mm、8mm

□材質 Material **ABS樹脂**  
ABS

## ワイドフック Wide Hook

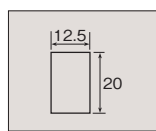
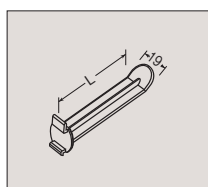

適応穴 (mm)

□材質 Material **ABS樹脂**  
ABS  
厚み:3mm用

L=20mm、30mm、40mm  
65mm、80mm

## 110mm

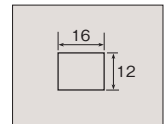
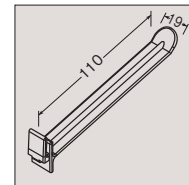

適応穴 (mm)

□材質 Material **ABS樹脂**  
ABS  
厚み:2mm用

## ディスプレイフック用レール Display Hook Channel

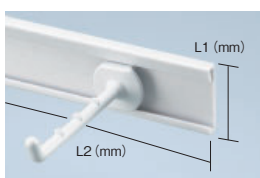

L1(mm)	L2(mm)
30.0	250 300 350
	400 450

裏面糊付サイズカット可

□材質 Material **ABS樹脂**  
ABS

## オプションパーツ



両端ヒモ通し用フック



□材質 Material **ABS樹脂**  
ABS

# 912 POP ディスプレイ用品 POP Display Tools

プラスチック製ネット用フック Plastic Made Net Hook

## L型フック

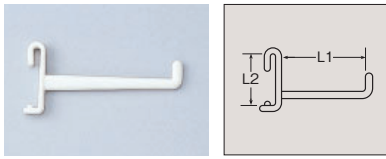

種類	L1(mm)	L2(mm)
L-12	30.0	28.0
TN-2	50.0	33.0
L-13	60.0	28.0

□材質 Material **ABS樹脂**  
ABS

## L型フック

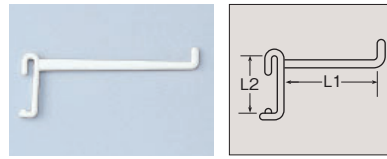

種類	L1(mm)	L2(mm)
TN-7-60	60.0	44.0
TN-6	90.0	33.0
TN-7-100	100.0	44.0
TN-8	120.0	33.0

□材質 Material **ABS樹脂**  
ABS

## U型フック A

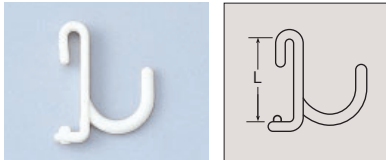

種類	L(mm)
L-1	28.0
TN-3	33.0

□材質 Material **ナイロン**  
Nylon

## U型フック B

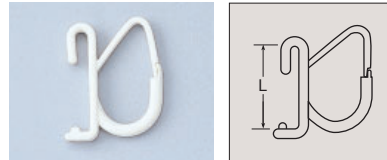

種類	L(mm)
L-11	28.0
TN-4	33.0

□材質 Material **ナイロン**  
Nylon

## ネット用フック



3LH 4LH・5LH

□材質 Material **ABS樹脂**  
ABS

種類	L1(mm)	L2(mm)	L3(mm)
3LH-60	60.0	3.0	48.0
3LH-80	80.0	3.0	48.0
3LH-100	100.0	3.0	48.0
3LH-130	130.0	3.0	48.0

種類	L1(mm)	L2(mm)	L3(mm)
4LH-U	U型	4.0	60.0
4LH-40	40.0	4.0	60.0
4LH-50	50.0	4.0	60.0
4LH-60	60.0	4.0	60.0
4LH-70	70.0	4.0	60.0
4LH-80	80.0	4.0	60.0
4LH-100	100.0	4.0	60.0
4LH-130	130.0	4.0	60.0
4LH-150	150.0	4.0	60.0
4LH-180	180.0	4.0	60.0
4LH-200	200.0	4.0	60.0



種類	L1(mm)	L2(mm)	L3(mm)
5LH-100	100.0	5.0	60.0

## 折畳4LHO 厚紙ボード/ネット用



□材質 Material **ABS樹脂**  
ABS

種類	L1(mm)	L2(mm)	L3(mm)
4LHO-40	40.0	4.0	60.0
4LHO-50	50.0	4.0	60.0
4LHO-60	60.0	4.0	60.0
4LHO-80	80.0	4.0	60.0
4LHO-100	100.0	4.0	60.0

## ネット用2段フック

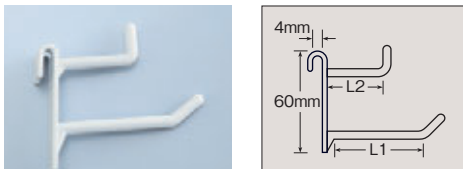

※110、150には補強リブが付いています。

種類	L1(mm)	L2(mm)
PCF-50	50.0	40.0
PCF-80	80.0	50.0
PCF-80L	80.0	70.0
PCF-110	110.0	65.0
PCF-110L	110.0	100.0
PCF-150	150.0	85.0
PCF-150L	150.0	140.0

## 値段ホルダー



種類	収納サイズ
小	30×30
中	30×40
大	30×50

□材質 Material **ABS樹脂** **AS樹脂**  
ABS AS

## 折り曲げ式値札ホルダー



収納サイズ  
30×40

□材質 Material **ポリプロピレン**  
PP

## 2WAYストッパー



種類	対応フック径(mm)	ディスプレイフック
2WAY-1	φ4.0	DH-30、40
2WAY-2	φ4.5	DH-50
2WAY-3	φ5.0	DH-60、70
2WAY-4	φ5.5	DH-80、90
2WAY-5	φ6.0	DH-100、120、130

色:黒

□材質 Material **ポリアセチル**  
POM



陳列時に商品を底上げ、ストッパーとして

輸送時や梱包時にストッパーとして



# 912 POP ディスプレイ用品 POP Display Tools

## ネットディスプレイスタンド Net Display Stand

### ネットスタンド



種類	横(mm)	縦(mm)
DN-1	300.0	374.0
DN-1L	300.0	470.0

□材質 Material **ABS樹脂**  
ABS

色:白、黒  
ネット線径:φ3.8  
1マス間隔:30mm  
耐荷重:2kg  
ネットの角度を3度と16度と二段階調節可能

### ネット回転台



色:白、黒  
ネット:345×390mm  
ネット線径:φ3.8  
1マス間隔:30mm  
回転台:φ270mm  
回転範囲:約φ370mm  
スベリ止め付き

□材質 Material **ABS樹脂** **エラストマ** **ポリプロピレン**  
ABS TPE PP

### ポップ立て



個数:パイプ1本、クリップ1個  
色:ホワイト/ブラック  
設置時のクリップの先端高さ  
約440.0mm (パイプ長さ 380.0)

□材質 Material **クリップ部:AS樹脂** **パイプ:ABS樹脂**  
AS ABS

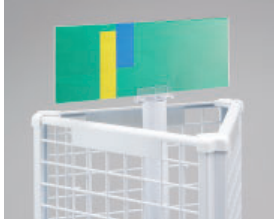

### カードクリップ



個数:2個/1セット  
色:ナチュラル  
幅20.0×高さ40.0×奥行21.0(mm)

□材質 Material **ポリプロピレン**  
PP



### ディスプレイボックス



個数:1個  
色:ナチュラル  
幅306.0×高さ68.0×奥行103.0(mm)

□材質 Material **ポリプロピレン**  
PP

### すべり止めリング



個数:2個/1セット  
色:ナチュラル  
幅30.0×高さ15.4×奥行6.0(mm)

□材質 Material **エラストマ**  
TPE

# 912 POP ディスプレイ用品 POP Display Tools

## カタログホルダー

BC-93

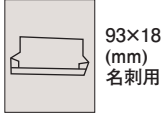

93×18  
(mm)  
名刺用

C-110

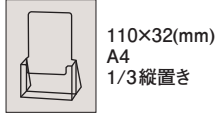

110×32(mm)  
A4  
1/3縦置き

C-160



160×32(mm)  
A5  
縦置き

C-230

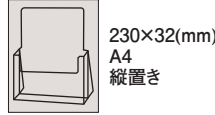

230×32(mm)  
A4  
縦置き

4BC-93

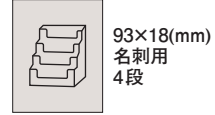

93×18(mm)  
名刺用  
4段

2C-110

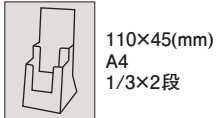

110×45(mm)  
A4  
1/3×2段

2C-160

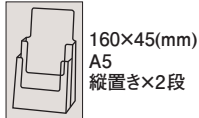

160×45(mm)  
A5  
縦置き×2段

4C-104

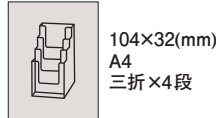

104×32(mm)  
A4  
三折×4段

4C-160

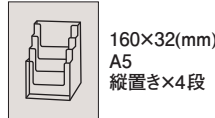

160×32(mm)  
A5  
縦置き×4段

4C-230

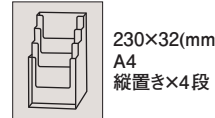

230×32(mm)  
A4  
縦置き×4段

CD-1

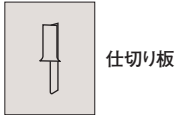

仕切り板

AP-210

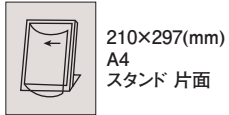

210×297(mm)  
A4  
スタンド 片面

M-210

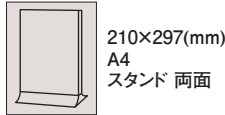

210×297(mm)  
A4  
スタンド 両面

M-120

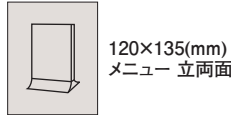
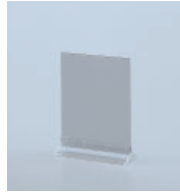

120×135(mm)  
メニュー 立両面

TS-110

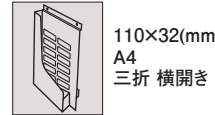

110×32(mm)  
A4  
三折 横開き

□材質  
Material  
スチロール  
PS

## ボックスホルダー Box Holder



ITEM NO.	PORTRAIT (mm)
PMMA-5753	210×297(A4)
PMMA-5754	148×210(A5)

## ペットホルダー PET Holder

### パンフレットホルダー



折り畳んだ状態なので、かさばりません。組み立てると右のようになります。PETの厚み1mm

H(mm)	L(mm)	W(mm)
210.0	100.0	30.0
210.0	150.0	30.0
300.0	210.0	30.0

### 名刺ホルダー



H(mm)	L(mm)	W(mm)
92.0	56.0	20.0
56.0	92.0	20.0

## 仕切り板 Divider



# 912 POP ディスプレイ用品 POP Display Tools

## サインホルダー Sign Holder

I型 組立前



I型 組立後



L型



T型



π型



ITEM NO. PORTRAIT	(mm)
PMMA-5764	210×297(A4)
PMMA-5765	148×210(A5)
PMMA-5766	105×148(A6)
PMMA-5767	74×105(A7)

ITEM NO. PORTRAIT	(mm)
PMMA-5701	297×420(A3)
PMMA-5702	210×297(A4)
PMMA-5703	148×210(A5)
PMMA-5704	105×210
PMMA-5705	105×146(A6)
PMMA-5706	105×72(A7)

ITEM NO. PORTRAIT	(mm)
PMMA-5707	210×297(A4)
PMMA-5708	148×210(A5)
PMMA-5709	105×210
PMMA-5710	105×148(A6)
PMMA-5711	105×72(A7)

ITEM NO. PORTRAIT	(mm)
PMMA-5712	210×297(A4)
PMMA-5713	148×210(A5)
PMMA-5714	105×210
PMMA-5715	105×148(A6)
PMMA-5716	105×72(A7)

## リーフレットホルダー Leaflet Holder



組立前

組立後

リーフレットサイズ: A6 / B6 / A5 / B5 / A4

## シートホルダー Sheet Holder



ITEM NO. PORTRAIT	(mm)
PMMA-5726	240×90
PMMA-5727	190×60
PMMA-5728	145×60
PMMA-5729	100×60
PMMA-5730	95×42

## POP展示ツール(★受注生産品)

CS-0601・0602

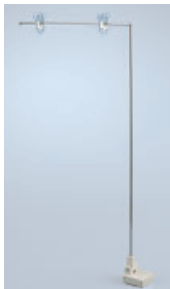

CS-0601 W:260 H:340mm  
CS-0602 W:280 H:480mm  
マグネット

CS-0603



W:380 H:480mm  
マグネット

CS-0604



W:260 H:380~680mm  
マグネット

CS-0605



H:600mm  
マグネット

CS-0201



W:260 H:400~700mm  
鉄板:135×135mm

C-201



H:360~510mm 挟部:25×85mm  
鉄板直径:160mm

C-202



H:360~510mm 挟部:25×85mm  
鉄板直径:160mm

C-204



H:320~580mm フレーム:A4・A5  
鉄板直径:160mm

C-402



H:315~485mm  
クリップ:30×80mm

C-407



W:300 H:330mm  
マグネット



# 912 POP ディスプレイ用品 POP Display Tools

POP展示ツール(★受注生産品)

C-411



W:250 H:290~470mm

C-413



H:325mm クリップ:30×80mm  
マグネット

P-6

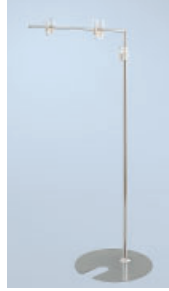

W:310 H:460~850mm  
鉄板直径:160mm

P-7



W:305 H:315~580mm  
鉄板:165×165mm

P-8



W:310 H:310~540mm  
鉄板:135×135mm

P-9



W:260 H:320~560mm  
マグネット

P-11



W:250 H:380~650mm  
鉄板直径:160mm

P-13



W:310 H:350~610mm  
マグネット

P-14



W:250 H:380~670mm  
マグネット

P-16



W:410 H:110mm  
マグネット

P-17

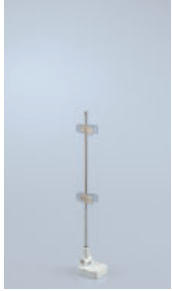

H:330mm  
マグネット

P-20



H:310~540mm フレーム:A4・A5

P-30



W:265 H:155mm

パイプクリップ Pipe Clip



挟口幅:20mm  
全長:40.8mm

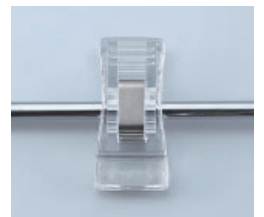

直径5.0~5.8mmの棒パイプ  
に簡単にはめ込めます。  
装着/脱着可  
ネットや紐、ローブに通すことも  
できます。

JOINT46



PR80+JOINT46+6φ鉄棒



PR80+CP+SB+JOINT46+6φ鉄棒



PR80+CP+CPB+SB+JOINT46  
+6φ鉄棒



T-Hanger+JOINT46+6φ鉄棒

P JOINT 1



FLG125+PIPE+PJOINT  
+PIPE+BMAG

P JOINT 2



(T-HANGER)+PIPE+PJOINT  
+PIPE+PPOST+CR-PIPE

P JOINT 3



PR80+CP+SB+PIPE+PJOINT  
+PIPE+PPOST+CR-PIPE

P JOINT 4



FLG125+PIPE+PJOINT+PIPE  
+PPOST+CR-PIPE

P JOINT 5



W40+PIPE+PJOINT  
+PIPE+PPOST+CR-PIPE



伸縮タイプも出来  
ます。  
(P JOINT使用)

※お好みの長さにカット出来ます。

# 912 POP ディスプレイ用品 POP Display Tools

D型Sフラッグ (差込用)



T型フラッグ (10φ用)



V型フラッグ (10φ用)



L型フラッグ1 (10φ用)

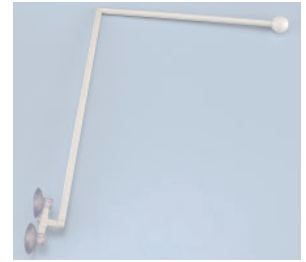

## 11φパイプ連結パーツ PIPE JOINT PARTS



PJJOINT11-3  
11φパイプ用



PJJOINT11-2



PJJOINT11-11-2  
11φパイプ用



PJJOINT11-9-2



QPJOINT11  
11φパイプ用



HPJOINT



UFO-JOINT  
UFO100と11φパイプを連結



P-CAP11  
11φパイプ用キャップ



VPJOINT11-3  
11φパイプ用



P-BALL  
11φパイプ用

### MAG-PIPE



11φパイプ用磁石台

### ブラ万カ VICE113



横:65mm×縦:85mm  
内寸:55mm  
11φパイプ用



磁石台の使えない木製棚、パネル等に固定する場合に使用

PJP1



PCAP11+SLIT-PIPE+HPJOINT  
タペストリー用パーツ

PJP2



PIPE11φ+CAP+HPJOINT+RTY  
回転環+PJJOINT11-11-2+PIPE11φ  
+UFO-JOINT+UFO+WEIGHT2

PJP3



UFO+UFO-JOINT+PIPE11φ  
+PBALL+江戸打紐+PIPE11φSLIT

PJP4



UFO+UFO-JOINT+PIPE6φ  
+FLAG125+HANGER CLIP

PJP5



SQR15+UFO-JOINT+PIPE11φ  
+UFO-JOINT+SP+CP+PR80

PJP6



SQR15+UFO-JOINT+PIPE11φ  
+PJJOINT11-2+PIPE11φ  
+(HPJOINT+CRS)×2+PCAP11

PJP7



PIPE11φ×6+PCAP11×2  
+PJJOINT11-2×2+HPJOINT×2  
+CRS×2+PJJOINT11-11-2×4

PJP8



UFO×2+UFO-JOINT×2  
+PIPE11φ×4+PJJOINT11-2×2  
+PJJOINT11-11-2×2

PJP9



PJJOINT11-3×8+PIPE11φ×12

PJP10



PJJOINT11-3×12+PIPE11φ×16

# 912 POP ディスプレイ用品 POP Display Tools

PJP11



PIPE11φ×5+QPJOINT11  
+PJOINT11-11-2×2  
+PJOINT11-2

PJP12



PIPE11φ×5+VPJOINT11

L型フラッグ3



吸盤 QY50-12×2  
+QPJOINT11×2+PIPE11φ  
+PJOINT11-11-2  
+PIPE11φ+P-CAP11

MAG-PIPE1



MAGPIPE+PIPE11φ  
+PJOINT-11-11-2  
+PIPE11φ (HPJOINT+CRS)  
×2+PCAP11

MAG-PIPE2



MAG-PIPE+PIPE11φ+  
PJOINT11-11-2+PIPE11φ+  
HPJOINT+PCAP11

## のぼり型 FLAG Type UFO及び各種部材と、ミニのぼりとの組合せ。



FLAG125,150,185白、透明



PIPE 職用パイプ (白・透明)

POP PIPE



FLAG BALL



#4 #3 #2

No	ボール直径	パイプ内径
#1	12φ	4φ
#2	30φ	9φ
#3	45φ	9φ
#4	60φ	10φ

FLG 1



POP-PIPE+SB+CP+UFO

FLG 2



POP-PIPE+UFO

FLG 3



POP-PIPE+SB+CP+Q

FLG 4



POP-PIPE+Q

FLG 5



POP-PIPE+SB+CP+MAG32

FLG 7



POP-PIPE+Q<sup>2</sup>

FLG 8



POP-PIPE+76プラ丸(ウエイト付/無)

FLAG 9-10



FLAG150+PIPE450+UFO  
(大売出し)  
FLAG125+PIPE+UFO  
(いらっしゃいませ)

FLG 12



メタリックバルーン  
+UFO

FLG 13



フラッグ長  
23cm 34cm

※お好みの長さにカット出来ます。

## チチテープ 10枚つづり



縫製加工不要の  
貼るだけ簡単チチテープ。

テープ幅:10×50mm  
のり幅:両サイド10mm  
タック付き

# 912 POP ディスプレイ用品 POP Display Tools

## のぼり旗支持台

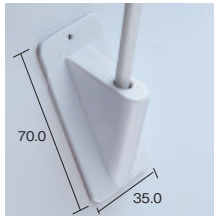

固定型 透明 ★



24×74mm 両面テープ付  
★:受注生産品

可動型 透明 ★



24×74mm 両面テープ付  
旗の軸受が左右に可動

PFLAG-B1



PFLAG-B2



## 目玉クリップ・バチ型クリップ (602参照)



※その他各種ディスプレイパーツ&ツールも別注可能です。

## 板バネ

板バネ (金属製) Iron Made



0.1mm厚	40.0	60.0	80.0
0.25mm厚	60.0	80.0	100.0
	125.0	155.0	185.0

(※ 板バネの単品販売不可)

□材質 Material **鉄**  
Iron

板バネ立て



取付パーツ

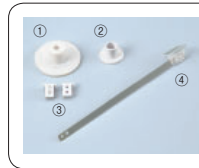

- ① 40φ板バネ立
- ② 20φ板バネ立
- ③ アダプター50
- ④ 板バネ

取付パーツ



ヒンジバネ



Lプラ板  
□材質 Material **ポリスチレン**  
PS



Tステイ  
□材質 Material **ABS樹脂**  
ABS

取付パーツとの組み合わせ例



## 板バネ

3本板バネ立て



クリスタルクリップ組合せ



## プラスチック製 Plastic Made

PS150 プラバネ



全長: 150.0mm

□材質 Material **ポリスチレン** **ABS樹脂**  
PS ABS

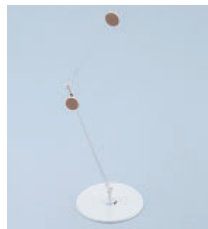

組み合わせ例 (913参照)



取付パーツ





# 913 クリスタルクリップ Crystal Clip & Accessory Parts

交換可能なパーツを組み合わせるにより多種多様なツールの展開が可能です。



**Crystal Clip**  
(実用新案登録 第3040263号)



## CRL/CRS/CR-mini クリスタルクリップ



種類	全長(mm)	幅(mm)	開口(mm)
大 CRL	45.0	18.0	8.0
小 CRS	35.0	15.0	8.0
CR-mini	25.0	10.0	8.0

□材質 Material **ポリスチレン**  
PS

## CRS-P 差込式クリップ



ピアノ線を  
差込むだけで完成!  
カシメりベットも  
不要です。

線径:0.8~1.2mm

種類	全長(mm)	挟口(mm)
差込式 CRS-P	43.0	15.0

□材質 Material **ポリスチレン**  
PS

## CRL-STPR/CRS-STPR クリスタルクリップ スペリ止付

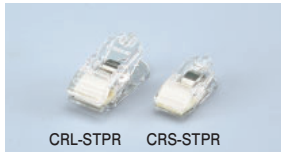

CRL-STPR CRS-STPR

★受注生産品

□材質 Material **ポリスチレン**  
PS

## CR-PIPE パイプクリップ



種類	全長(mm)	幅(mm)	開口(mm)
CR-PIPE-M	45.0	18.0	20.0
CR-PIPE-L	58.0	25.0	30.0

□材質 Material **ポリスチレン**  
PS

## PR80 PR80クリップ



種類	全長(mm)	幅(mm)	開口(mm)
PR80	33.0	80.0	9.0

□材質 Material **ポリスチレン**  
PS

## 付属パーツ各種 Accessory Parts (付属パーツはまだ増えていきます)

### CP カップリング



□材質 Material **ポリアセタール**  
POM

### HDCP ハードカップ



ハードタイプのCP  
□材質 Material **ABS樹脂**  
ABS

### SB シングルボール



□材質 Material **ABS樹脂**  
ABS

### BP ボールポスト※



□材質 Material **ABS樹脂**  
ABS

### WPOST Wポスト



□材質 Material **ABS樹脂**  
ABS

### CPB カップボール

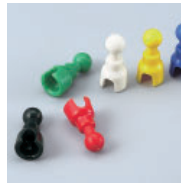

□材質 Material **ポリアセタール**  
POM

### WB ダブルボール



□材質 Material **ABS樹脂**  
ABS

※WB+CPをBPに置き換えることにより、部品点数&加工工程を削減。コストを引き下げることができます。

### ST20,32 スタンド



20φ、32φ (テープ付/無)

□材質 Material **ABS樹脂**  
ABS

### MAG32 マグネットスタンド・裏面



□材質 Material **磁石** **ABS樹脂**  
ABS

### BMAG マグネットポスト



50×50mm  
□材質 Material **磁石** **ABS樹脂**  
ABS

### PR27,35,50 ポスト



幅:27mm、35mm、50mm  
□材質 Material **ポリスチレン**  
PS

### PRB27,35,50 ボール



幅:27mm、35mm、50mm  
□材質 Material **ポリスチレン**  
PS

### W40 クリップ



挟幅40mm

□材質 Material **AS樹脂**  
AS

### PRQ クリップ



□材質 Material **ポリカーボネイト**  
PC

### PR-CB クリップ

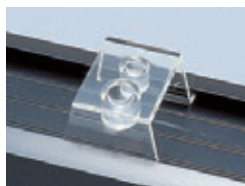

□材質 Material **ポリカーボネイト**  
PC

### Q 吸盤



参照:No.703

□材質 Material **塩ビ**  
PVC

### SCW POPネジ



□材質 Material **ABS樹脂** **ポリプロピレン**  
ABS PP

# 913 クリスタルクリップ Crystal Clip & Accessory Parts

**UFO 100 白**



実用新案特許3054687号  
材質 Material **ABS樹脂**  
 ABS

**UFO-G 100 ウェイト付**



裏面に重りが付きます。

**プラスチック円盤**



φ: 75、100、120  
材質 Material **塩ビ**  
 PVC

**M 樹脂ミラー**

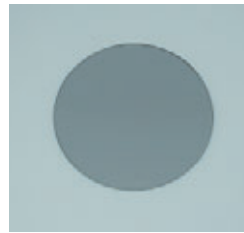

材質 Material **塩ビ**  
 PVC

**JP ジョイントポスト**



JP50 / JP100 / JP150  
材質 Material **アクリル**  
 Acrylic

**PS150**  
 プラバネ150



実用新案特許3060468号  
材質 Material **ポリスチレン**  
 PS **ABS樹脂**  
 ABS

**T-HANGER**  
 Tハンガー



幅250.0mm  
材質 Material **ポリカーボネイト**  
 PC **ポリスチレン**  
 PS

**P JOINT**  
 Pジョイント



材質 Material **塩ビ**  
 PVC

**JOINT46**  
 ジョイント46



4φと6φのパイプ/棒を連結  
材質 Material **ABS樹脂**  
 ABS

**P POST**  
 Pポスト



材質 Material **ABS樹脂**  
 ABS

**HDPOST**  
 ハードポスト



ハードタイプのPPOST  
材質 Material **ABS樹脂**  
 ABS

**プラ回転環 Rotary Ring**



360°回転します。  
 全長:14mm  
 線径:1.3mm

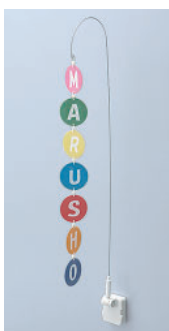

**ワンタッチカップリング**



360°回転します。  
 全長:19mm  
 取り付け穴径:3φ  
材質 Material **ポリカーボネイト**  
 PC

**回転バー**

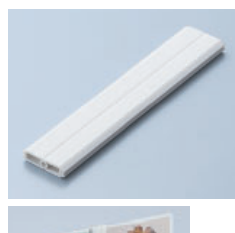

10×10×L (mm)  
 L:フリーサイズ



風を当てると回転します。

**クリップ付き樹脂ミラー**



# 913 クリスタルクリップ 組み合わせ例 Display Tools with Rich Varieties

クリスタルクリップと付属パーツとの色々な組み合わせ例

CR+CP+SB+P



CPS-P+P



CR+MAG32+PS150



UFO+P



Q+JP

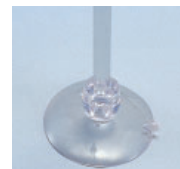

UFO+SCW+P



PR-CB+(SB+CP)+(PS150)



UFO+CP+JP



Q+CP+WB+CP



CR+CP+(JP+Q)

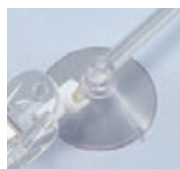

CR+(CP+Q)+JP150



UFO+PS150

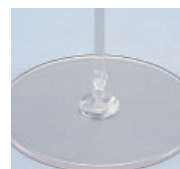

ST+CP+SB+P



P:ピアノ線

Q:QY-40-6N

Q:QY-40-6N

お見積り、ご注文は、必ず文書で、ピアノ線の形状と長さ、および使用するパーツを図示のうえ、ファックスあるいは郵送でお願いします。

# 913 Display Tools with Rich Varieties

## 自在型 Flexible Type

クリスタルクリップ及び各種部材と回転自在パーツであるカップリングとの組み合わせ。

FLEX 1



L+SB+CP+CR

FLEX 2



R+SB+CP+CR

FLEX 3



W+SB+CP+CR

FLEX 4



CR+CP+SB+P+SB+CP+CR

FLEX 5



PR35+CP+SB+P+SB+CP+CR

FLEX 7



ST+CP+SB+P+SB+CP+CR

FLEX 10



W+SB+CP+Q

FLEX 11



L+SB+CP+UFO

FLEX 12



ST+CP+SB+P+SB+CP+UFO

FLEX 13



PR35+CP+SB+P+SB+CP+MAG32

FLEX 14



PR35+CP+SB+P+SB+CP+ST

FLEX 16



RTY 回転環+WIRE+SB+CP+CRS

## 固定型 Fixed Type

差込式クリスタルクリップのバリエーション。吸盤とボール、UFOと差込ピアノ線、UFOとポストとの組み合わせ。

FIX 1



L+CRS-P

FIX 2



R+CRS-P

FIX 3



W+CRS-P

FIX 5



PR35+CP+SB+P+CRS-P

FIX 13



L+UFO

FIX 14



CR+CP+SB+P+UFO

## プラ板型 PS Type

クリスタルクリップ及び各種部材と、スウィングパーツであるプラ板との組合せ。

PS 2



CR+PS+CP+Q

PS 4



CR+CP+PS+UFO

PS 5



ST+PS+ST

PS 6



PR35+CP+PS+MAG32

PS 7



PR35+CP+PS+CR

PS 8



ST+CP+PS+CR

## ダブルクリップ固定型 D-Clip Fixed Type

DCF-2



CR-PIPE+PPOST+CR-PIPE

DCF-3



CRL+PPOST+CR-PIPE

DCF-4



CRS+PPOST+CR-PIPE

DCF-7



CRS+PPOST+CRS

DCF-8



CR-mini+PPOST+CR-mini

DHP-1



CR-PIPE+HDPOST+CR-PIPE

# 913 Display Tools with Rich Varieties

## POPネジ型 SCW Type

UFO及び各種部材と、POPネジとの組合わせ。

SCW 1



L+SCW+UFO

SCW 2



CR+CP+SB+P+SCW+UFO

SCW 3



PR35+CP+SB+P+SCW+MAG32

SCW 4



ST+CP+SB+P+SCW+MAG32



SCW5 SCW6 SCW7 SCW8

SCW5 W-Ring+SCW+CR-PIPE

SCW6 W-Ring+SCW+CRL

SCW7 W-Ring+SCW+CRS

SCW8 W-Ring+SCW+CR-mini



SCW9 SCW10 SCW11 SCW12

SCW9 PR35+SCW+P+SCW+SB+CP+CR-PIPE

SCW10 PR35+SCW+P+SCW+SB+CP+CRL

SCW11 PR35+SCW+P+SCW+SB+CP+CRS

SCW12 PR35+SCW+P+SCW+SB+CP+CR-mini

SCW 13



P+SCW+Q55

## ジョイントポスト型 Joint Post Type

クリスタルクリップ及び各種部材と、カップリング+ジョイントポストとの組合せ。吸盤とジョイントポストとの組合せ。

JPOP 1



CR+CP+JP+CP+CR

JPOP 2



PR35+CP+JP+CP+CR

JPOP 3



ST+CP+JP+CP+CR

JPOP 5



ST+CP+JP+CP+Q

JPOP 6



CR+CP+JP+CP+UFO

JPOP 7



PR35+CP+JP+CP+UFO

JPOP 8



CR+CP+JP+CP+MAG32

JPOP 9



CR+CP+JP+Q

JPOP 11



ST+CP+JP+Q

JPOP 12



PR80+CP+JP+CP+CR-PIPE



# 913 Display Tools with Rich Varieties

## ダブルクリップ自在型 D-Clip Flexible Type

DCFL-4



PR80+CP+BP+CR-PIPE

DCFL-5



CR-PIPE+CP+WB+CP+CR-PIPE

DCFL-7



CRS+CP+WB+CP+CR-PIPE

DCFL-9



CR-mini+CP+WB+CP+CR-mini

DCFL-11



CRS+CP+WB+CP+CRS

DCFL-17



CRS+BP+CP+CRS

DC-24の廉価版  
BPを使用する事により部  
品点数と加工工程を削減

## プライスカード吸盤 Price Card PCQ

PCQ-1



PR35+CP+Q (55mm)

PCQ-2



PR35+CP+WB+CP+Q (55mm)

QDC 6



PR80+CP+WB+CP+Q (55mm)

## プライスカードクリップ35mm Price Card Clip 35mm

PR35-1



PR35+CP+WB+CP+CR-mini

PR35-2



PR35+CP+WB+CP+CRS

PR35-6



PR35+CP+WB+CP+CR-PIPE

## プライスカードクリップB-35mm Price Card Clip B-35mm

PRB35-1



PRB35+CP+CR-mini

PRB35-2



PRB35+CP+CRS

PRB35-6



PRB35+CP+CR-PIPE

## W40クリップ W40 Clip

WD40-1



W40+BP+CP+CR-PIPE

WD40-2



W40+BP+CP+MAG32

WD40-5



W40+PPOST+ST32

WD40-6



W40+CPB+CP+PRCB

WD40-9



W40+PIPE+PJOUNT+  
PIPE+PPOST+UFO-G

# 913 Display Tools with Rich Varieties

## PR-CBクリップ PR-CB Clip

CHC-5

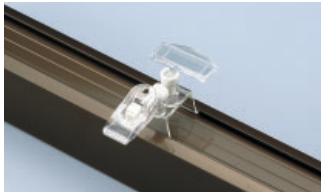

PRB35+CP+PRCB+SB+CP+CRS

CHC-7



PR35+CP+SB+PRCB

CHC-8



CR-mini+CP+SB+PRCB

CHC-9



PR80+CP+SB+PRCB

CHC-10



PR35+CP+SB+P+SB+CP+PRCB

CHC-11, 12, 13



CHC-11 / W40+BP+CP+PRCB  
CHC-12 / MAG32+PRCB  
CHC-13 / ST20+PRCB

CHC-17



CHC-17 横

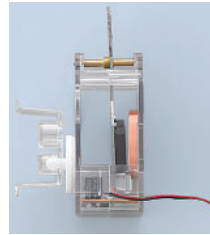

PR-CB+ST20+振子台Mini

## マグネット Magnet

MAG-2



PR35+CP+BP+MAG32

MAG-4



PR80+CP+WB+CP+MAG32

MAG-7



CRS+CP+BP+MAG32

MAG-8



CR-mini+CP+BP+MAG32

MAG-11



CRS+CP+PS150+MAG32

MAG-13



PR35+CP+JP50+MAG32

MAG-15



WIRE+SB+CP+MAG32

MAG-16



D-WIRE+SB+CP+MAG32

MAG-20



CRS+CP+SB+P+SB+CP+MAG32

BMAG-1-5mm  
BMAG-1-7mm



BMAG CLIP  
ボートの厚み5mm/7mmに対応

BMAG-6



W40+PIPE+PJOINT+PIPE+BMAG

BMAG-7



FLG125+PIPE+  
PJOINT+PIPE+BMAG

BMAG-8



T-HANGER+PIPE+  
PJOINT+PIPE+BMAG

BMAG-9



PR80+CP+SB+PIPE+  
PJOINT+PIPE+BMAG

# 913 Display Tools with Rich Varieties

その他 Others クリスタルクリップ及び各種部材同士を、ボールで接続。

MISC 1



PRB50+CP+CRL

MISC 2



CRS+CP+WB+CP+CRS

MISC 3



PR35+CP+WB+CP+CRS

MISC 4



ST+CP+WB+CP+CRS

MISC 5



CRS+CP+WB+CP+UFO

MISC 7



CR+CP+WB+CP+MAG32

MISC 8



PRB50+Q

MISC 9



CR+CP+WB+Q

MISC 10



PR35+CP+WB+Q

QDC 8



CRS+CP+WB+CP+Q40mm

ETC 2



CR+CP+(JP+Q)+CP+CR

ETC 3



PRB50+(CPB)<sup>6</sup>+CP+MAG32

ETC 4



PR50+SB+(CP+Q)+CR

ETC 12



PRB35+CPB+CP+CR-mini

ETC 13



PRB27+CP+ST20 (テープ付)

## バリエーション Variations

VAR1



PR80+CP+JP+CP+UFO

VAR5



PR80+CP+JP+CP+SB+CP+UFO

VAR6



PR35+CP+JP+CP+UFO

VAR3



CRS+CP+JP+CP+UFO

T-HANGER-5



T-HANGER+PIPE+  
PJOINT+PIPE+BMAG

T-HANGER-6



T-HANGER+PIPE+  
PJOINT+PIPE+UFO-G

T-HANGER-7



T-HANGER+PIPE+  
PJOINT+PIPE+CR-PIPE

# 914 ディスプレイ用品 Display Tools

※回転する映像は下記URLよりご覧いただけます。

<http://www.youtube.com/user/mrshgds>

## 動く・光る・音声パーツ&ツール Moving Tools & Sound, Voice & LED Module

回転台の商品を乗せる各種トレイ、テーブルは交換できますので、いろいろな組み合わせが可能です。  
※全ての商品に関しまして、乾電池は付いておりません。

### 円錐型回転台 Cone Rotary Base (CONRTY)

円錐台:120φ 高さ:45mm 荷重:300g~800g(単3形乾電池使用)  
360度回転 回転方向が右回り、左回り交互

CONRTY 1



CONRTY 2



CONRTY 6

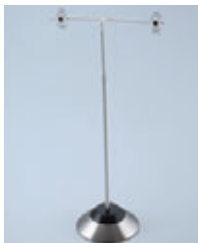

T-HANGER+PIPE+PJOINT  
+PIPE+CONRTY

### 円柱型回転台 Small Rotary (SRTY)

円柱:85φ 高さ:45mm 荷重:300g~800g 電源:1.5V/1.5mA 単3×1  
360度回転 回転方向が右回り、左回り交互

SRTY



SRTY 1



WIRE+SCW+RTB+SRTY

SRTY 2



PR80+BP+CP+RTB+SRTY

### 回転台T型ハンガー(金属) Medium Rotary (MRTY)

T型ハンガー:220mm×390mm 円柱:105φ 高さ:33mm 荷重:300g~2,000g  
電源:1.5V/1.5mA 単3×1 360度回転 回転方向が右回り、左回り交互

MRTY 1



Tハンガー金属

MRTY 2



PR80+CP+SB+PIPE+RTB+MRTY

MRTY 3



T-HANGER+PIPE+RTB+MRTY

### ソーラー回転台 Square Rotary with Solar Battery (SLRTY)

サイズ:100×100mm, 80×80mm, 130×70mm 高さ:40mm  
ソーラーバッテリー 360度回転

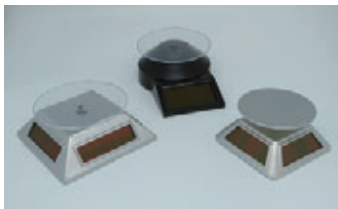

SLRTY 2



T-HANGER+PIPE+PJOINT  
+PIPE+PPOST+RTB+SLRTY

SLRTY 3

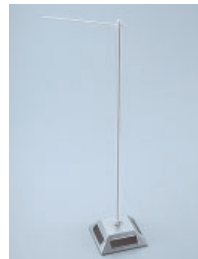

FLG125+PIPE+RTB+SLRTY

### 回転パーツ Rotary Component (RTYCP)

回転台:56×56×15mm 荷重:15g  
電源:1.5V/1.5mA 単3×1 360度回転

RTYCP



使用例



WIRE+SCW+RTB+RTYCP



### ロータリーベース RTB



□材質 Material



ABS樹脂

ABS

913クリスタルクリップ&パーツと組み合わせることで、多種多様なPOP、ディスプレイツールが展開可能となります。



# 914 ディスプレイ用品 Display Tools

※各製品の映像は下記URLよりご覧いただけます。

<http://www.youtube.com/user/mrshgds>

動く・光る・音声パーツ&ツール Moving Tools & Sound, Voice & LED Module

## 振り子台



商品名	縦	×	横	×	高さ(mm)	電源
L	50	×	68	×	155	ソーラー
M	30	×	50	×	115	ソーラー
S	28	×	50	×	95	ソーラー
mini	23	×	38	×	70	ソーラー

### 使用例



## 回転cube



サイズ 110×110mm  
 電源 単3乾電池×1 (約6ヶ月)  
 フレームカラー:白、黒、赤、ピンク

## スウィングディスプレイ SWING Display

サイズ:縦140.5×横110.7×高さ280mm 挟めるカード厚:1.4mmまで アジャスター幅(カード縦幅):230mmまで 単3×1

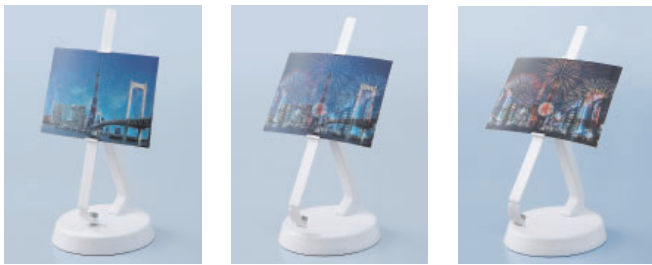

前後に振れるディスプレイスタンド。  
 レンチキュラーカードを挟み込めば、アイキャッチ効果は抜群です。  
 (\*レンチキュラーとはシート状のレンチキュラーレンズを使用し、見る角度によって絵柄が変化したり立体感が得られる印刷物です。)

## LEDミラー展示台



ON/OFFスイッチ付  
 ミラー部が360度回転  
 台:90mmφ 高さ:45mm  
 荷重:300g  
 電源:AC100Vあるいは1.5V / 1.5mA



ON/OFFスイッチ付  
 台:65×65mm 高さ:32mm  
 荷重:300g  
 電源:1.5V / 1.5mA



ON/OFFスイッチ付  
 台:100mmφ 高さ:23mm  
 荷重:300g  
 電源:AC100V あるいは1.5V / 1.5mA

## 揺れ動く展示台 Sway Motion Display



目の錯覚を利用した  
 不思議な動きで注目度抜群!!

5層の展示台  
 (耐荷重:各層2kg未満)  
 サイズ:L350×W350×H1520mm  
 重量:14.0kg  
 電源:AC100V  
 支柱がS字になっているタイプもあります。

# 914 ディスプレイ用品 Display Tools

※回転する映像は下記URLよりご覧いただけます。  
<http://www.youtube.com/user/mrshgds>

## 浮遊展示台 Floating Display

### フォトフレーム



サイズ フレーム:高さ170mm×横170mm×厚み50mm  
 フォトフレーム:175mm×85mm×厚み20mm  
 耐荷重 0-50g

### 展示台

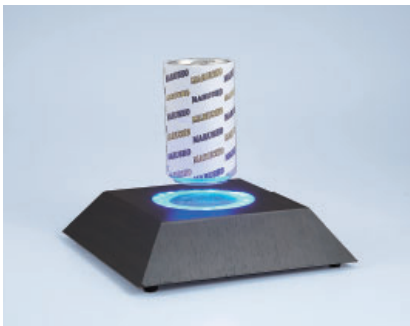

サイズ 土台:220mm×220mm×厚み60mm  
 (上面:150×150mm)  
 マグネットプレート:6.8cm  
 付属品:地球儀:直径10.5cm  
 耐荷重 0-300g

### 地球儀



サイズ 直径170mm×高さ46mm  
 マグネットプレート:6.8cm  
 付属品:地球儀:直径10.5cm  
 耐荷重 0-300g

### 青色LEDミラー

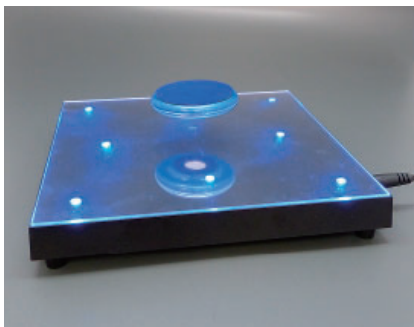

サイズ 土台:187mm×187mm×30mm  
 マグネットプレート:5.8cm  
 付属品:地球儀:直径8.5cm  
 耐荷重 0-200g

### 白色LEDミラー



サイズ 土台:103mm×103mm×厚み20mm  
 マグネットプレート:4.3cm  
 耐荷重 0-400g

## 検知センサー付サウンドボックス Remote Sensing, Line Input Sound Box

### 【特徴】

コンピューターオーディオ出力を使ってユーザーの好きな音楽やメッセージを録音することができます。

検知センサーの前2m以内を横切れば、センサーが作動し録音された音楽やメッセージの再生が開始されます。

◀ 録音時間:20秒 ▶

### 【準備】

- 裏面のフタを開けて単三乾電池を3本入れます。
- オーディオ再生機能の付いたコンピューターに3.5mmステレオスピーカージャックを繋いで好きな音楽やメッセージを録音できます。

### 【録音手順】

- コンピューターのオーディオボリュームを中間レベルに合わせます。
- サウンドボックスのスライドスイッチをオンにします。
- 付属のケーブルで、コンピューターのオーディオ出力部とサウンドモジュールの入力部を繋ぎます。
- コンピューターの音楽を再生し、同時にサウンドボックスの録音ボタンを押し続けます。
- 録音が始まるとLEDランプが光ります。容量がいっぱいになるか又は録音ボタンを離せば録音は終わりLEDランプも消えます。



検知センサー



取付例

### 【再生手順】

- 録音した音楽が消えてしまう恐れがあるので、録音ボタンを押さないよう気を付けながらケーブルを抜きます。
- センサーの前に手をかざし離せば、録音された音楽やメッセージが再生されます。再生後、再度音楽がスタートするまでに約5~10秒かかります。

### 【注意】

クリアな音・適切な音量はサウンドボックスの音質を左右する最も重要な要因です。録音後、音質チェックを行って下さい。雑音が多ければ、コンピューターの音量を小さくして録音をやり直して下さい。

# 914 ディスプレイ用品 Display Tools

※各製品の映像は下記URLよりご覧いただけます。

<http://www.youtube.com/user/mrshgds>

## LED POP LED Module

点滅する事によりアイキャッチ効果が抜群。

### LED POP 1

オモテ



ウラ

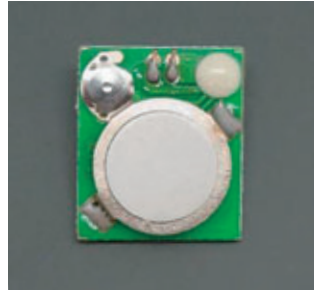

ベースサイズ:28mm×24mm  
LEDサイズ:砲弾型 φ5  
LED色:白  
on/offスイッチ付き  
両面テープ(クッションテープ)付き 電池側:φ16 LED側:23mm×23mm  
電源:リチウムバッテリー CR2032×1 (電池寿命:約90日)

### LED POP 2

オモテ



ウラ



ベースサイズ:29mm×39mm  
LEDサイズ:砲弾型 φ4  
LED色:白・青・赤・緑・黄  
on/offスイッチ付き  
両面テープ(クッションテープ)付き 電池側:φ20 LED側:φ25  
電源:リチウムバッテリー CR2032×1 (電池寿命:約90日)

### LED POP 3

オモテ

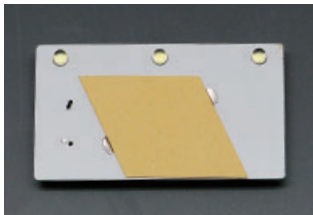

ウラ



ベースサイズ:50mm×28mm  
LEDサイズ:砲弾型 φ3  
LED色:白・青・赤  
on/offスイッチ付き  
両面テープ(クッションテープ)付き 電池側:φ20 LED側:25mm×15mm  
電源:リチウムバッテリー CR2032×1 (電池寿命:約90日)

### LED POP ソーラー

1連



3連

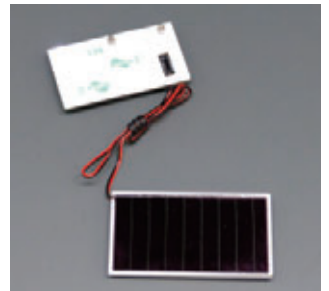

ソーラーパネルサイズ:58mm×33mm  
コード:250mm  
LED色:1連タイプ 白・青・赤 3連タイプ 白(標準色)・青・赤(受注生産品)

## LED POP LED Module (★受注生産品)

### LED1 SW付 点滅 赤



### Multi Color LED1 SW付 点滅 赤 緑 青



### VT205R-2AA LED2 同時点滅 赤



### VT305-3A LED5 SW付 同時点滅 青

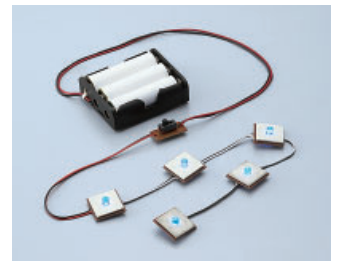

### LED6 SW付(丸) 順次点滅 赤



### LED6 SW付(角) 順次点滅 赤



# 914 ディスプレイ用品 Display Tools

※ 各製品の映像は下記URLよりご覧いただけます。

<http://www.youtube.com/user/mrshgds>

## 小型電光掲示板 LED NAME BADGE



### 〈仕様〉

本体サイズ:93mm×30mm 厚み8mm

重量:約30g

画面サイズ:84mm×21mm (ドット数 12×48)

点間隔:1.85mm

表示言語:日本語、英語、中国語、韓国語、その他

表示可能文字数:1,200字

LEDカラー:赤 (標準色)

スクロール速度:8段階

輝度:25%、50%、75%、100%の4段階

文字装飾:点滅、縁取り

表示モード:8種類

充電:2~3時間 110V-220V

リチウムイオン電池 270mA 3.7V

稼働時間:輝度25% 約16~18時間 (個体差有)

輝度100% 約7~9時間 (個体差有)

付属品:USBケーブル、ドライバーCD、ACアダプター

編集ソフト環境 (Win2000/XP/VISTA/WINDOWS7)

### 【特徴】

- ・高機能で軽量コンパクト。
- ・裏面にピンとマグネットプレート付き。
- ・名札やPOP、値札など様々な場面で活用可能!
- ・動きのあるLEDの鮮やかな光の文字は、視認性が高くアイキャッチ効果抜群です。
- ・付属のソフトをPCにインストールして頂き、PCと本商品を付属のUSBケーブルで接続して、PCから何度でも編集可能です。